

受注生産品

※出荷日につきましては、当社営業
までお問い合わせください。

WOODRIUM

銘木無垢・挽き板内装材

ボード | 階段 | 手摺



WOODTEC

心に触れる銘木。

木に触れていると、
どうしてこんなにも、
安らぎと、力を感じられるのだろう。

家の中で豊かな時間を過ごすことが、
より大切な価値となった今。
銘木の床と向き合い続けてきた私たちの、新たな物語。

手が触れるもの。
視線の近くにあるもの。
呼吸の傍にあるものも、本物の木がいい。





美しさ、機能性、環境性を兼ね備えた、
かつてない選択肢。

銘木が持つ、美しさと豊かさはそのままに
使いやすい、付き合いやすいを実現。

持続可能性が確立された森林から採れる木材のみを
用いることで、サステイナブルな循環を生み出す。

朝日ウッドテック70年の歴史をかけて培った
木材調達力・技術力をもち、
銘木の美しさ、機能性、環境性を並立。
内装材に、そんな、かつてない選択肢を。

空間価値を圧倒的に上げる 銘木内装材 WOODRIUM。

床にこだわる。家具にこだわる。
家にこだわる時に、内装材はどうあるべきか。

ベンチシートやテーブル、階段や手摺はもちろん、
キッチンサイドや洗面台のカウンタートップなど、
これまで木を使うという発想がなかったところに、
木を諦めてきたところに、美しさと機能性、環境性を兼ね備えた銘木を。

足の裏も、手のひらも、目も、呼吸も、心も。
床からはじまり、心までも呼吸する、豊かな暮らしを実現します。



WOODRIUM 手摺
(無垢)

WOODRIUM 階段
(挽き板 / 無垢)



WOODRIUM ボード
(挽き板 / 無垢)

Live Natural Premium
オーク N-45° / フローリング
※ WOODRIUM 商品ではありません

WOODRIUM 5つの強み

01 美の二乗。空間価値を圧倒的に上げる。



銘木をカウンターや手摺・階段などの内装に取り入れることで、床や家具と相まって空間全体の価値が飛躍的に上がります。銘木にしかない輝き、美しさ、そして時を経てさらに艶や深みがますます「経年美」。

毎日目にし、触れるものだからこそ、本物を。暮らしの中に銘木がもたらす心地よさを。



02 使いやすい。付き合いやすい塗装。

※性能はスタンダード塗装との比較で、当社比較です。
※数値は試験結果であり、保証値ではありません。

スタンダード塗装

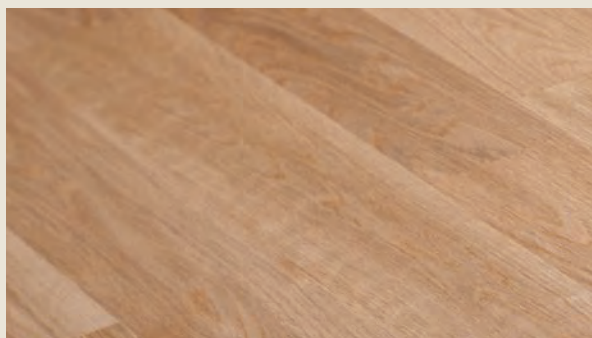

スタンダード塗装は、ディスプレイ棚、ベンチ、デスクなど、こだわりのあるインテリアに適した塗装です。美しい仕上がりと耐久性を両立させ、魅力的な雰囲気を演出します。

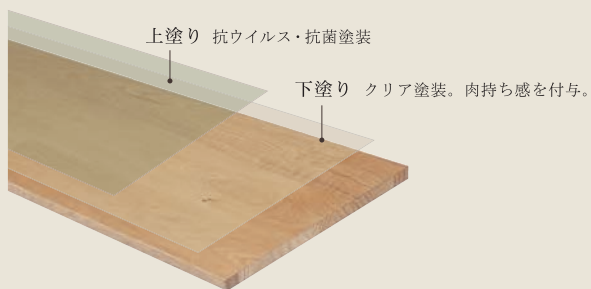

強化塗装



強化塗装は、塗装回数を増やすことで塗膜の耐摩耗性が向上。今まで本物の木を使うことを諦めていた水廻りからデスクまでご使用いただけます。

〈耐塗膜凹み傷性・耐塗膜白化傷性・耐摩耗性・耐水性〉

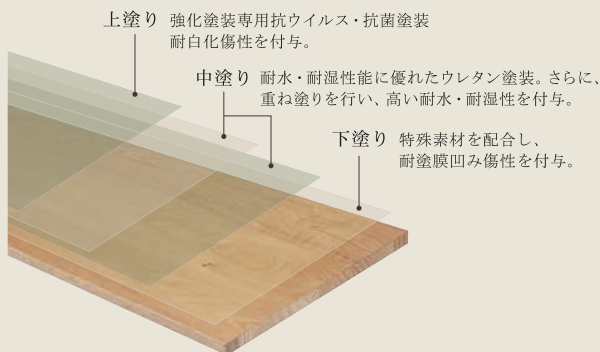

耐水評価試験

試験内容（社内試験）

試験体に円筒を立て、水を満たし90日後の表面状態を評価。

90日経過で水染みなし



03 銘木に囲まれた暮らしは、住まう人に深いリラックスをもたらす。

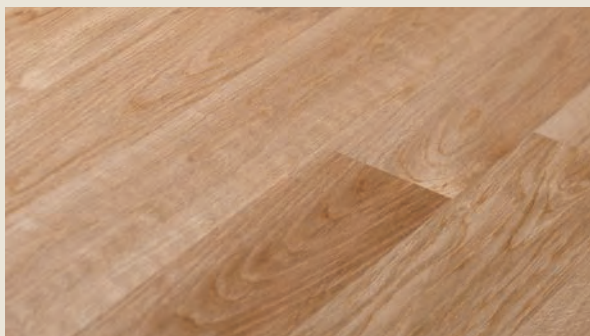

木目のゆらぎ(照り)とは、光の照射方向や見る向きによって表情が変化する、天然木にしかみられない現象。
 木目の模様はろうそくの炎やそよ風、小川のせせらぎなどと同様に、自然現象の中に見られる「1/f ゆらぎ」といわれ、人の心をリラックスさせる効果があります。
 最も心落ち着く空間が家であってほしい。
 銘木に囲まれた暮らしは、住まう人をリラックスさせ、心地よい時間を生み出します。

04 サステイナブルな循環を生み出す天然木を効率的に活用。

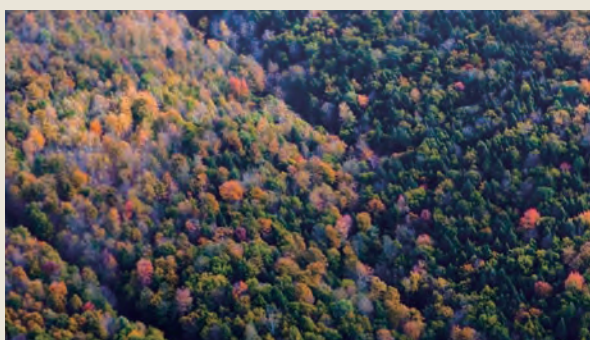

WOODRIUM は、適切に管理された天然更新林のアメリカ広葉樹と北緯45°に分布している世界各地のオークを使用しています。また、WOODRIUM ボード(挽き板)の芯材には環境に配慮した植林木を使用。持続可能な木質資源を調達し活用することで地球環境の保全に貢献します。

05 5つの衛生性能を備えた「ハイジエニック仕様」。

HYGIENIC

【ハイジエニック仕様とは】

- 天然木であること
- 以下の5つの衛生性能を兼ね備えていること

1. 抗ウイルス性能



商品名	登録番号
・無垢手摺	無機系・塗装 / 木部表面 JP0612534X0004G
・挽き板階段 ・無垢階段	無機系・塗装 / 木部表面 JP0612534X0007J
・挽き板ボード(スタンダード塗装) ・無垢ボード(スタンダード塗装)	無機系・塗装 / 表面、 側面仕上げ面、裏面仕上げ面 JP0612534X0006I
・挽き板ボード(強化塗装) ・無垢ボード(強化塗装)	無機系・塗装 / 表面、 側面仕上げ面、裏面仕上げ面 JP0612534X0011E

2. 抗菌性能



商品名	登録番号
・無垢手摺	無機系・塗装 / 木部表面 JP0122534A0005X
・挽き板階段 ・無垢階段	無機系・塗装 / 木部表面 JP0122534X0007F
・挽き板ボード(スタンダード塗装) ・無垢ボード(スタンダード塗装)	無機系・塗装 / 表面、 側面仕上げ面、裏面仕上げ面 JP0122534X0006E
・挽き板ボード(強化塗装) ・無垢ボード(強化塗装)	無機系・塗装 / 表面、 側面仕上げ面、裏面仕上げ面 JP0122534X0009H

3. 耐薬品性能

次亜塩素酸ナトリウムやアルコールをご使用いただけます。

4. 耐汚染性能

雑菌繁殖のもととなる汚れをきれいに拭き取れます。

5. 室内空気環境性能



国内最高レベルの室内空気環境性能です。

※1 製品上の特定ウイルスの数を減少させます。SIAAマークは、ISO21702法により評価された結果に基づき、抗菌製品技術協議会ガイドラインで品質管理・情報公開された製品に表示されています。

- 抗ウイルス加工は、病気の治療や予防を目的とするものではありません。
- SIAAの安全性基準に適合しています。

※2 SIAAマークは ISO22196 法により評価された結果に基づき、抗菌製品技術協議会ガイドラインで品質管理・情報公開された製品に表示されています。

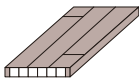
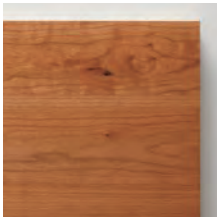
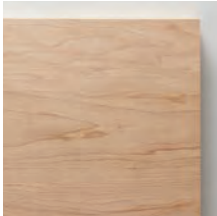
商品体系一覧表

商品名	ボード		
	挽き板	無垢	
			
掲載ページ	P11、P23-26	P12、P27-30	P16、P36
塗装	スタンダード塗装 / 強化塗装	スタンダード塗装	スタンダード塗装
樹種	 ブラックチェリー	 ブラックチェリー	 ブラックチェリー
	 ハードメイプル	 ハードメイプル	 ハードメイプル
	 ブラックウォルナット	 ブラックウォルナット	 ブラックウォルナット
	 オーク N-45°	 オーク N-45°	 オーク N-45°
性能	耐塗膜凹み傷性 耐塗膜白化傷性 耐摩耗性・耐水性	● 強化塗装のみ	—
	HYGIENIC 抗ウイルス・抗菌 耐薬品・耐汚染 室内空気環境	●	●
	F☆☆☆☆	●	●

手摺		階段	
無垢		挽き板	無垢
			
P17、P37-40	P18、P41-42	P21、P43-44	P22、P45-46
スタンダード塗装	スタンダード塗装	スタンダード塗装	スタンダード塗装
壁付けプレカット手摺	オープン階段手摺		
			
ブラックチェリー	ブラックチェリー	ブラックチェリー	ブラックチェリー
			
ハードメイプル	ハードメイプル	ハードメイプル	ハードメイプル
			
ブラックウォルナット	ブラックウォルナット	ブラックウォルナット	ブラックウォルナット
			
オーク N-45°	オーク N-45°	オーク N-45°	オーク N-45°
			
ホワイトグレー		サベリ	
—	—	—	—
●	●	●	●
●	●	●	●



WOODRIUM ボード

WOODRIUMボード
見積りシステムはこちら
登録不要!!いつでも簡単にお見積りが作成できます。



WOODRIUM ボード

ベンチやテーブル、キッチンサイドや洗面台のカウンタートップなど、
こだわりのインテリア空間に合わせて寸法はもちろん、多彩な形状パターンと加工でご要望に対応。
「挽き板」「無垢」2種の銘木からお選びいただけます。

挽き板

2mm厚銘木挽き板の広幅で美しい表情。芯材に植林木を採用し軽量化を実現しました。塗装仕上げは水廻りに使用できる強化塗装もラインナップ。

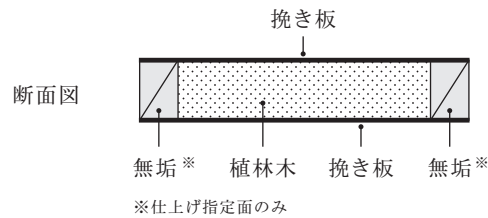

無垢

銘木無垢材を小幅集成した素材感のある意匠。単一素材なので現場加工も可能です。艶感を押さえ、高級感あふれるしっとりとした塗装仕上げを採用。

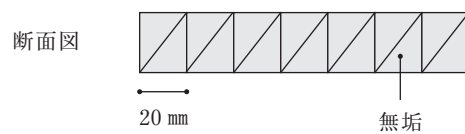

共通施工部材

WOODRIUMボード 挽き板 / 無垢 どちらにもご利用いただけます。

MORE DETAIL 商品詳細 P.33



木製Lアングル



鋼製Lアングル

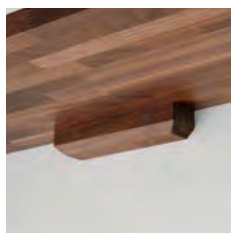

木製受け桟



木製脚



ブラケット (上下セット)

挽き板

化粧材に広幅で美しい表情が愉しめる2mm厚の銘木挽き板を採用。芯材には植林木を採用し、軽量化を実現しました。5つの側面仕上げ形状が選べ、オプションでくり抜きや長さ加工も可能です。規格品に柵板とテーブルトップをご用意しています。



VARIATION

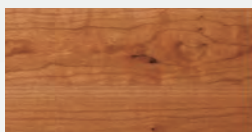

ブラックチェリー

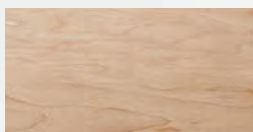

ハードメイプル

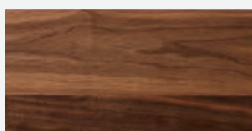

ブラックウォルナット

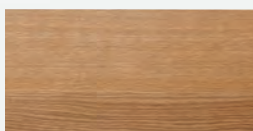

オーク N-45°

COATING



スタンダード塗装

ディスプレイ棚やベンチ、デスクなどこだわりのインテリアに合わせてご使用いただけます。



強化塗装

今まで本物の木を使うことを諦めていた水廻りからデスクまでご使用いただけます。
耐凹み傷 / 耐すり傷 / 耐摩耗 / 耐水

ITEM

規格品の柵板とテーブルトップのご用意がございます。



柵板

壁付けの柵板としてお使いいただけます。(取付金物付き)



テーブルトップ

テーブルなどの天板にお使いいただけます。

DETAIL

形状

最大、長さ2,700mm×奥行き1,050mmまで対応可能。
形状パターンに合わせてサイズをお決めください。



長方形タイプ

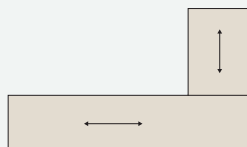

L型突付タイプ

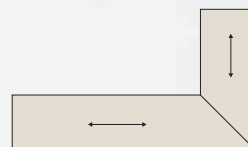

L型留めタイプ
(奥行き寸法は同寸法に限ります)

側面仕上げ形状

※製品内で形状タイプを組み合わせることはできません。

SSタイプ

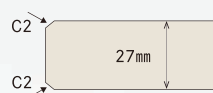

SRタイプ

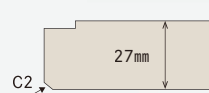

TSタイプ



TRタイプ

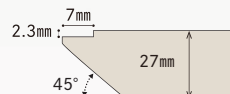

LSタイプ

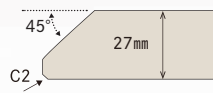

無垢

小幅集成した銘木無垢材の単一素材なので要望に合わせて様々な形状に対応します。無垢集成材ならではの素材感があり、艶感を押さえた高級感あふれるしっとりとした塗装仕上げを採用しています。



VARIATION

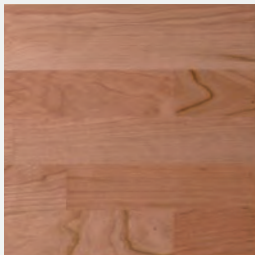

ブラックチェリー

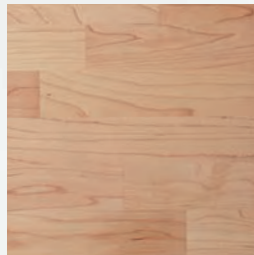

ハードメイプル

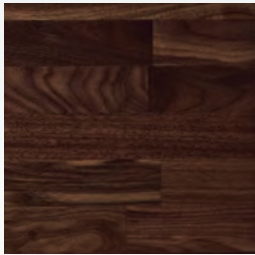

ブラックウォールナット

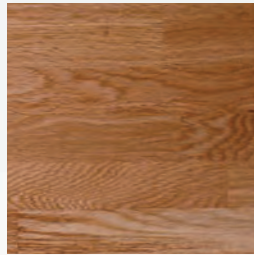

オーク N-45°

COATING

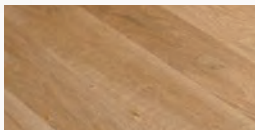

スタンダード塗装

ディスプレイ棚やベンチ、デスクなどこだわりのインテリアに合わせてご使用いただけます。

DETAIL

形状

様々な形状のカウンターをご用意。オーダーにて樹種・サイズ・加工など空間やコーディネートに合わせてお選びいただけます。また、長方形タイプのみ規格品もご用意しております。



長方形タイプ

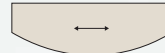

ニッチ型タイプ



波形タイプ



変形台形タイプ1



変形台形タイプ2



二等辺三角形タイプ



扇形タイプ

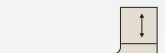

L型突付タイプ



L型留めタイプ

側面仕上げ形状

※製品内でS・T・Rタイプを組み合わせることはできません。
※規格品はSタイプのみのご用意となります。

Sタイプ

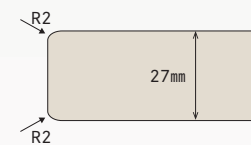

Tタイプ

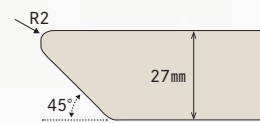

Rタイプ

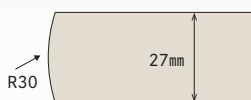



BENCH



SANITARY COUNTER



DINING COUNTER



WORK DESK



WOODRIUM 手摺

WOODRIUM手摺

無垢

壁付け手摺

銘木の質感を活かした高級感としっかりと握ることができる安全性にも拘った角型デザイン。廊下から階段・玄関まわりの空間をエレガントに演出します。



VARIATION



ブラックチェリー



ハードメイプル



ブラックウォルナット



オーク N-45°

DETAIL

しっかりと握りやすい独自の断面形状。

単純な角型形状ではなく、滑らかで自然な指のかかりを得られるよう、壁面側をR曲面とする独自の断面形状を採用しています。

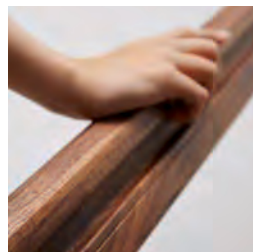

DESIGN

銘木素材の美しさを活かした角型デザイン。

WOODRIUM階段とのマッチングを考慮し、ボリューム感を出しつつシャープさのあるシンプルなデザインとしました。



角型



たて型

WOODRIUM 手摺

無垢

壁付けプレカット手摺

体重を支えやすい平らな断面。
万が一の時とっさに握れる形状で、
なめらかな連続性を持たせた
ワンランク上の省施工のプレカット
手摺です。



VARIATION



ブラックチェリー



ハードメイプル



ブラックウォルナット



オーク N-45°



ホワイトグレー

DETAIL

省施工性と施工品質の向上

本製品は完全プレカットして出荷します。施工は極めて容易で、時間は1/3以下になります。熟練大工さんでなくても、安定した仕上がり品質を提供いたします。



※ブラケットは着脱機能付きで、手摺取り付け後に手摺を外してクロス貼りや通路を確保することが可能です。

DESIGN

寄り添うデザインと天然木へのこだわり

無駄な出っ張りを避け、冷たさや硬さを感じにくい銘木無垢集成材。銘木無垢を複層化することで、手摺強度を補完しています。また、まわり階段の中心部分や玄関等にたて型手摺もご用意しております。



角型



たて型

WOODRIUM 手摺

無垢

オープン階段手摺

階段から踊り場、廊下まで、多様な階段形状に合わせてフレキシブルに統一感のある設置が可能に。銘木とアイアンの素材のコントラストが、空間に美しいアクセントを加えます。



VARIATION



ブラックチェリー



ハードメイプル



ブラックウォールナット



オーク N-45°

DETAIL

階段形状に合わせた組み合わせが可能。

直階段やL型階段など様々な形状に合わせ、組み合わせが可能。また、各コーナーの納まり形状をシステム化することで省施工を実現しました。

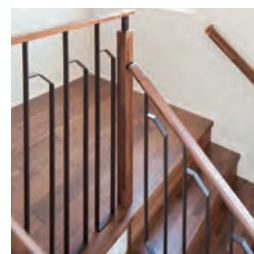
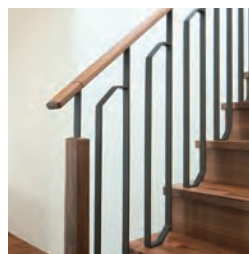

※詳しくは別冊、オープン手摺の設計施工資料集をご参照ください。

DESIGN

直線にこだわったシンプルデザイン。

木質手摺をアイアン手摺子と組み合わせることで、それぞれの素材感を引き立たせ、アイアンならではのすっきりとした印象とディテールにこだわりました。

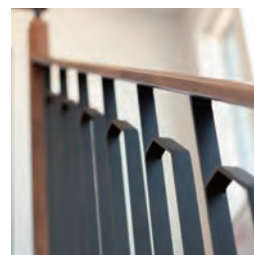
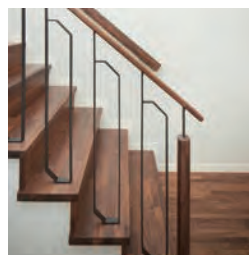

WOODRIUM 階段



WOODRIUM 階段

樹種それぞれの意匠性を活かした、天然木ならではのぬくもりを感じられる銘木の階段です。

「挽き板」と「無垢」の2種類からお選びいただけます。

こだわりの空間に対応できる階段形状をご用意しました。

挽き板

表面材に2mm厚の挽き板を使ったハイグレードなボックス型階段。無垢そのものの素材感と広幅で美しい表情を愉しめます。無垢と比較してお求めやすい価格設定となっています。



無垢

銘木無垢材を集成した素材感のある意匠。艶感を押さえ、高級感あふれるしっとりとした塗装仕上げを採用。プレカット対応で現場での施工もよりシンプルになりました。



WOODRIUM階段

挽き板

表面材に 2mm 厚の挽き板を使ったハイグレードなボックス型階段。無垢そのものの素材感と広幅で美しい表情を愉しめます。5樹種をラインナップしており、幅広いコーディネートに対応します。



VARIATION



ブラックチェリー



ハードメイプル



ブラックウォールナット



オーク N-45°



サペリ

DETAIL

挽き板の高意匠とすっきりとした納まり

挽き板階段は100mmピッチの幅はぎでフローリング幅に近い材料取りをしています。ライブナチュラルプレミアムシリーズのフローリングと同意匠で、無垢材の素材感はそのままだけにゆったりとした重厚感のある意匠性を感じていただけます。また、すっきりとした巾木納め部材も取り揃え洗練されたコーディネートを実現します。

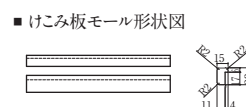
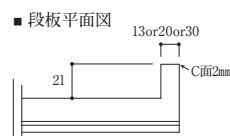
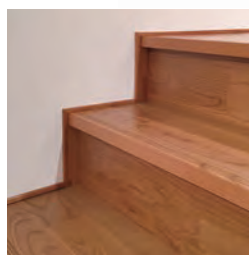

〈巾木加工対応内容〉

- 切り欠き加工 (片側、両側)
- けこみ溝加工 (深さ 8mm)
- 木口カット (間口調整)
- 巾カット (奥行き調整)
- 角面取り (C2mm)

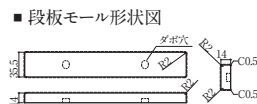

ひな段 段板の木口面加工費 (段板1枚分)	加工の商品番号	税込価格/段	税抜価格/段
	YKZ-HD	¥7,260	¥6,600

〈おことわり〉

側板を使用される場合は、弊社化粧階段ライブナチュラル(ライブナチュラルプラス用)シリーズとの組み合わせでお使いください。ただし、化粧階段は突き板貼りのため質感が異なります。またサペリはラインナップしておりません。

WOODRIUM 階段

無垢

段板とささら桁だけで構成する、洗練されたミニマルデザイン。安全性を担保しながらも、部材の細さ、薄さに徹底的にこだわり、シャープさを強調。空間にすっきりとした開放感を与えてくれます。

VARIATION



ブラックチェリー



ハードメイプル



ブラックウォールナット



オーク N-45°

DETAIL

プレカット対応による簡易施工

あらかじめ部材を工場で加工するプレカット対応で、高精度で安定した品質を確保。さらに、段板とささら桁を接合する金物に独自の工夫を施すことで、まるではしごをかけるかのように簡単かつスピーディーな施工を可能にしました。



DESIGN

洗練されたシャープなデザイン

段板とささら桁を細くシャープにデザインすると同時に、接合する金物も主張しないよう極限まで薄くしました。段板の段鼻部は内側にカットすることでつま先の引っ掛かりを防止。オープン手摺との組み合わせでさらにすっきりとした印象を与えます。

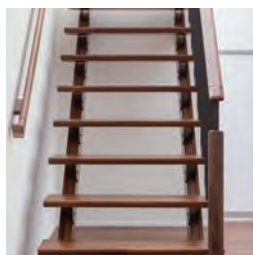

WOODRIUM ボード / 挽き板 〈オーダー品〉

ご注文方法 / PRICE

1

使用する樹種と塗装をお選びください。

塗装	樹種名	税込価格 (m)	税抜価格 (m)
スタンダード塗装  ディスプレイ棚やベンチ、デスクなどこだわりのインテリアに合わせてご使用いただけます。	ブラックチェリー	¥143,000	¥130,000
	ハードメイプル	¥110,000	¥100,000
	ブラックウォルナット	¥154,000	¥140,000
	オーク N-45°	¥143,000	¥130,000

耐凹み傷 / 耐すり傷 / 耐摩耗 / 耐水

塗装	樹種名	税込価格 (m)	税抜価格 (m)
強化塗装  今まで本物の木を使うことを諦めていた水廻りからデスクまでご使用いただけます。	ブラックチェリー	¥171,600	¥156,000
	ハードメイプル	¥132,000	¥120,000
	ブラックウォルナット	¥184,800	¥168,000
	オーク N-45°	¥171,600	¥156,000

材料費 商品番号

材料費品番	奥行き寸法	長さ寸法	樹種	塗装
W H K C P - ● ● ○ ○ T K ★ ★ ☆				

[奥行き寸法]

商品番号欄の●●内は下記の記号が対応して入ります。

02	150~200 mm
03	201~300 mm
04	301~400 mm
05	401~500 mm
06	501~600 mm
07	601~700 mm
08	701~800 mm
09	801~900 mm
10	901~1000 mm
11	1001~1050 mm

[長さ寸法]

商品番号欄の○○内は下記の記号が対応して入ります。

05	450~500 mm	15	1401~1500 mm
06	501~600 mm	16	1501~1600 mm
07	601~700 mm	17	1601~1700 mm
08	701~800 mm	18	1701~1800 mm
09	801~900 mm	19	1801~1900 mm
10	901~1000 mm	20	1901~2000 mm
11	1001~1100 mm	21	2001~2100 mm
12	1101~1200 mm	22	2101~2200 mm
13	1201~1300 mm	23	2201~2300 mm
14	1301~1400 mm	24	2301~2400 mm

[樹種]

商品番号欄の★★内は下記の記号が対応して入ります。

48	ブラックチェリー
17	ハードメイプル
02	ブラックウォルナット
L5	オーク N-45°

[塗装]

商品番号欄の☆内は下記の記号が対応して入ります。

S	スタンダード塗装
P	強化塗装

2

側面仕上げ形状をお選び下さい。

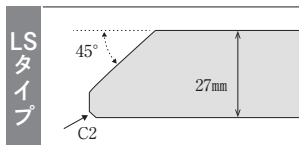
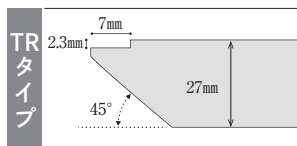
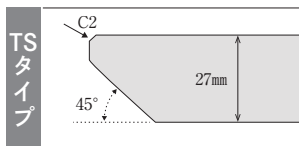
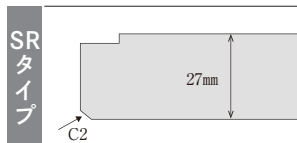
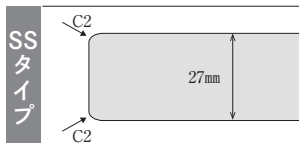

側面仕上げ 10cm単位

全タイプ共通

樹種名	商品番号	税込価格/10cm	税抜価格/10cm
ブラックチェリー	CKZHKS48	¥990	¥900
ハードメイプル	CKZHKS17	¥770	¥700
ブラックウォルナット	CKZHKS02	¥1,100	¥1,000
オーク N-45°	CKZHKSL5	¥990	¥900

※製品内でSS・TS・LS・SR・TRタイプを組み合わせることはできません。
SS・TS・LS・SR・TRタイプのいずれかとの組み合わせで、面位置のご指定をお願いします。

3

オプション加工をお選び下さい。

P31-32をご覧ください。

4

施工部材をお選び下さい。

P33-34をご覧ください。

側面用木口単板 (粘着剤付き)

1面仕上げ指定で、側面木口が少ししか露出しない場合や、長さカットして芯材が見える場合にご使用下さい。

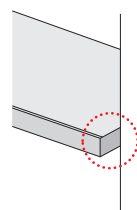

寸法 / 厚み0.5×巾30×長さ1,000mm

樹種名	商品番号	税込価格/枚	税抜価格/枚
ブラックチェリー	YTJ48K	¥6,050	¥5,500
ハードメイプル	YTJ17K		
ブラックウォルナット	YTJ2WK		
オーク	YTJN5TK		

WOODRIUMボード
見積りシステムはこちら
登録不要!!いつでも簡単にお見積りが作成できます。



5

4種の形状からお選びいただき、サイズを決定してください。

側面仕上げ

ご希望の仕上げ面を1~6面(前面・後面・右面・左面)お選び下さい。

前後 左右

長さ・奥行き寸法

最大、長さ2,700mm×奥行き1,050mmまで対応可能。形状パターンに合わせてサイズをお決めください。

角R寸法

側面仕上げ面のみ角R加工ができます。
(SS・SRタイプ)2mm以上~40mm以下
(TS・TR・LSタイプ)2mm以上~20mm以下

形状パターン	側面仕上げ面数	商品番号	税込価格	税抜価格
CH型 長方形タイプ <p>※MLRの選択はできません。</p>	1側面	CKZ-CH1	¥1,650	¥1,500
	2側面	CKZ-CH2	¥2,200	¥2,000
	3側面	CKZ-CH3	¥2,860	¥2,600
LT型 L型留めタイプ <p>長さ寸法 (w1+w2=900~2,700mm)</p>	2側面	CKZ-LT2	¥16,390	¥14,900
	3側面	CKZ-LT3	¥16,940	¥15,400
	4側面	CKZ-LT4	¥17,600	¥16,000
	5側面	CKZ-LT5	¥18,150	¥16,500
	6側面	CKZ-LT6	¥19,360	¥17,600
	LDR型 L型突付タイプ右 <p>接合部分は突き付けの仕様となります。</p>	2側面	CKZ-LD2	¥13,970
3側面		CKZ-LD3	¥14,520	¥13,200
4側面		CKZ-LD4	¥15,180	¥13,800
5側面		CKZ-LD5	¥15,730	¥14,300
LDL型 L型突付タイプ左 <p>接合部分は突き付けの仕様となります。</p>		2側面	CKZ-LD2	¥13,970
	3側面	CKZ-LD3	¥14,520	¥13,200
	4側面	CKZ-LD4	¥15,180	¥13,800
	5側面	CKZ-LD5	¥15,730	¥14,300

WOODRIUM ボード / 挽き板 〈規格品〉

棚板

商品番号欄の□□内はそれぞれの樹種の数字が対応して入ります。

品名	寸法 (mm)			梱包 入数	商品番号	ブラックチェリー 4 8		ハードメイプル 1 7		ブラックウォルナット 0 2		オーク N-45° 1 5	
	厚み	巾	長さ			税込価格/個	税抜価格/個	税込価格/個	税抜価格/個	税込価格/個	税抜価格/個	税込価格/個	税抜価格/個
棚板 規格品 本体	27	200	600	1枚入	WHKS□□0206TK□□S	¥52,800	¥48,000	¥40,590	¥36,900	¥56,870	¥51,700	¥52,800	¥48,000
			900	1枚入	WHKS□□0209TK□□S	¥71,170	¥64,700	¥54,670	¥49,700	¥76,560	¥69,600	¥71,170	¥64,700
			1200	1枚入	WHKS□□0212TK□□S	¥82,390	¥74,900	¥63,360	¥57,600	¥88,770	¥80,700	¥82,390	¥74,900
			1500	1枚入	WHKS□□0215TK□□S	¥105,160	¥95,600	¥80,850	¥73,500	¥113,190	¥102,900	¥105,160	¥95,600
			1800	1枚入	WHKS□□0218TK□□S	¥120,450	¥109,500	¥92,620	¥84,200	¥129,690	¥117,900	¥120,450	¥109,500
	27	300	600	1枚入	WHKS□□0306TK□□S	¥62,700	¥57,000	¥48,180	¥43,800	¥67,540	¥61,400	¥62,700	¥57,000
			900	1枚入	WHKS□□0309TK□□S	¥84,700	¥77,000	¥65,120	¥59,200	¥91,190	¥82,900	¥84,700	¥77,000
			1200	1枚入	WHKS□□0312TK□□S	¥99,440	¥90,400	¥76,450	¥69,500	¥107,030	¥97,300	¥99,440	¥90,400
			1500	1枚入	WHKS□□0315TK□□S	¥127,600	¥116,000	¥98,120	¥89,200	¥137,390	¥124,900	¥127,600	¥116,000
			1800	1枚入	WHKS□□0318TK□□S	¥144,430	¥131,300	¥111,100	¥101,000	¥155,540	¥141,400	¥144,430	¥131,300

商品番号欄の□□内はそれぞれの側面仕上げ形状の英文字が対応して入ります。

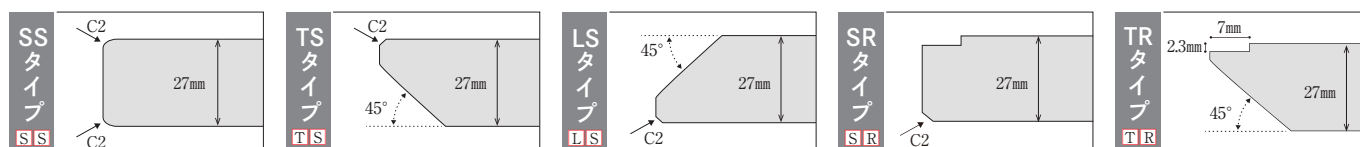

塗装

スタンダード塗装
(表裏同一仕上げ)

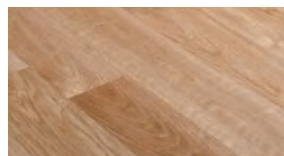

ニッチやディスプレイ棚などこだわりのインテリアに合わせてご使用いただけます。

※棚板はすべてスタンダード塗装です。

本体

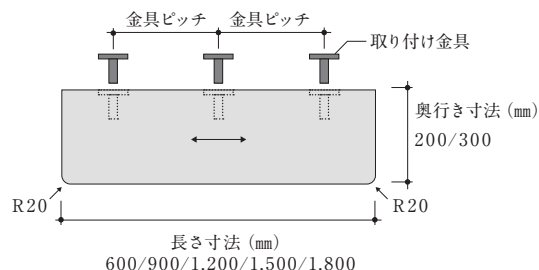

棚板固定金具



棚板工程金具 本体: 1個
ビス(4×12mm): 1本
ビス(5×40mm): 4本

※矢印を上に向けて取り付け下さい。

長さ寸法 (mm)	600	900	1200	1500	1800
金具数	2	3	3	4	5
金具ピッチ (mm)	300	300	450	400	375

積載荷重制限 5kg以下 (※均等荷重 長さ455mmピッチあたり)

テーブルトップ

商品番号欄の□□内はそれぞれの樹種の数字が対応して入ります。

品名	寸法 (mm)			梱包 入数	商品番号	ブラックチェリー L8		ハードメイプル L7		ブラックウォルナット O2		オーク N-45° L5	
	厚み	巾	長さ			税込価格/個	税抜価格/個	税込価格/個	税抜価格/個	税込価格/個	税抜価格/個	税込価格/個	税抜価格/個
テーブルトップ 規格品 本体	27	500	900	1枚入	WHKT□□0509TK□□P	¥115,500	¥105,000	¥88,770	¥80,700	¥124,300	¥113,000	¥115,500	¥105,000
			1200	1枚入	WHKT□□0512TK□□P	¥140,580	¥127,800	¥108,130	¥98,300	¥151,470	¥137,700	¥140,580	¥127,800
			1500	1枚入	WHKT□□0515TK□□P	¥171,270	¥155,700	¥131,670	¥119,700	¥184,360	¥167,600	¥171,270	¥155,700
			1800	1枚入	WHKT□□0518TK□□P	¥191,950	¥174,500	¥147,620	¥134,200	¥206,690	¥187,900	¥191,950	¥174,500
			2100	1枚入	WHKT□□0521TK□□P	¥218,020	¥198,200	¥167,640	¥152,400	¥234,740	¥213,400	¥218,020	¥198,200
			2400	1枚入	WHKT□□0524TK□□P	¥253,440	¥230,400	¥194,920	¥177,200	¥272,910	¥248,100	¥253,440	¥230,400
			2700	1枚入	WHKT□□0527TK□□P	¥269,500	¥245,000	¥207,240	¥188,400	¥290,180	¥263,800	¥269,500	¥245,000
	27	600	900	1枚入	WHKT□□0609TK□□P	¥131,230	¥119,300	¥100,870	¥91,700	¥141,240	¥128,400	¥131,230	¥119,300
			1200	1枚入	WHKT□□0612TK□□P	¥160,600	¥146,000	¥123,530	¥112,300	¥173,030	¥157,300	¥160,600	¥146,000
			1500	1枚入	WHKT□□0615TK□□P	¥197,230	¥179,300	¥151,690	¥137,900	¥212,410	¥193,100	¥197,230	¥179,300
			1800	1枚入	WHKT□□0618TK□□P	¥220,880	¥200,800	¥169,840	¥154,400	¥237,820	¥216,200	¥220,880	¥200,800
			2100	1枚入	WHKT□□0621TK□□P	¥251,570	¥228,700	¥193,490	¥175,900	¥270,930	¥246,300	¥251,570	¥228,700
			2400	1枚入	WHKT□□0624TK□□P	¥293,150	¥266,500	¥225,500	¥205,000	¥315,700	¥287,000	¥293,150	¥266,500
			2700	1枚入	WHKT□□0627TK□□P	¥312,070	¥283,700	¥240,020	¥218,200	¥336,050	¥305,500	¥312,070	¥283,700
	27	700	900	1枚入	WHKT□□0709TK□□P	¥143,880	¥130,800	¥110,660	¥100,600	¥154,990	¥140,900	¥143,880	¥130,800
			1200	1枚入	WHKT□□0712TK□□P	¥176,770	¥160,700	¥135,960	¥123,600	¥190,410	¥173,100	¥176,770	¥160,700
			1500	1枚入	WHKT□□0715TK□□P	¥218,680	¥198,800	¥168,190	¥152,900	¥235,510	¥214,100	¥218,680	¥198,800
			1800	1枚入	WHKT□□0718TK□□P	¥244,200	¥222,000	¥187,770	¥170,700	¥262,900	¥239,000	¥244,200	¥222,000
			2100	1枚入	WHKT□□0721TK□□P	¥278,630	¥253,300	¥214,280	¥194,800	¥300,080	¥272,800	¥278,630	¥253,300
			2400	1枚入	WHKT□□0724TK□□P	¥325,380	¥295,800	¥250,250	¥227,500	¥350,350	¥318,500	¥325,380	¥295,800
			2700	1枚入	WHKT□□0727TK□□P	¥346,280	¥314,800	¥266,310	¥242,100	¥372,900	¥339,000	¥346,280	¥314,800
	27	800	900	1枚入	WHKT□□0809TK□□P	¥156,200	¥142,000	¥120,120	¥109,200	¥168,190	¥152,900	¥156,200	¥142,000
			1200	1枚入	WHKT□□0812TK□□P	¥192,390	¥174,900	¥147,950	¥134,500	¥207,130	¥188,300	¥192,390	¥174,900
			1500	1枚入	WHKT□□0815TK□□P	¥239,140	¥217,400	¥183,920	¥167,200	¥257,510	¥234,100	¥239,140	¥217,400
			1800	1枚入	WHKT□□0818TK□□P	¥266,420	¥242,200	¥204,930	¥186,300	¥286,990	¥260,900	¥266,420	¥242,200
			2100	1枚入	WHKT□□0821TK□□P	¥304,480	¥276,800	¥234,190	¥212,900	¥327,910	¥298,100	¥304,480	¥276,800
			2400	1枚入	WHKT□□0824TK□□P	¥356,290	¥323,900	¥274,010	¥249,100	¥383,680	¥348,800	¥356,290	¥323,900
			2700	1枚入	WHKT□□0827TK□□P	¥378,840	¥344,400	¥291,390	¥264,900	¥407,990	¥370,900	¥378,840	¥344,400
	27	900	900	1枚入	WHKT□□0909TK□□P	¥170,390	¥154,900	¥131,010	¥119,100	¥183,480	¥166,800	¥170,390	¥154,900
			1200	1枚入	WHKT□□0912TK□□P	¥210,210	¥191,100	¥161,700	¥147,000	¥226,380	¥205,800	¥210,210	¥191,100
			1500	1枚入	WHKT□□0915TK□□P	¥262,790	¥238,900	¥202,070	¥183,700	¥282,920	¥257,200	¥262,790	¥238,900
			1800	1枚入	WHKT□□0918TK□□P	¥292,490	¥265,900	¥224,950	¥204,500	¥314,930	¥286,300	¥292,490	¥265,900
			2100	1枚入	WHKT□□0921TK□□P	¥334,620	¥304,200	¥257,400	¥234,000	¥360,360	¥327,600	¥334,620	¥304,200
			2400	1枚入	WHKT□□0924TK□□P	¥392,040	¥356,400	¥301,510	¥274,100	¥422,180	¥383,800	¥392,040	¥356,400
			2700	1枚入	WHKT□□0927TK□□P	¥417,010	¥379,100	¥320,760	¥291,600	¥449,130	¥408,300	¥417,010	¥379,100
	27	1000	900	1枚入	WHKT□□1009TK□□P	¥183,040	¥166,400	¥140,800	¥128,000	¥197,120	¥179,200	¥183,040	¥166,400
			1200	1枚入	WHKT□□1012TK□□P	¥226,600	¥206,000	¥174,240	¥158,400	¥243,980	¥221,800	¥226,600	¥206,000
			1500	1枚入	WHKT□□1015TK□□P	¥284,240	¥258,400	¥218,570	¥198,700	¥306,020	¥278,200	¥284,240	¥258,400
			1800	1枚入	WHKT□□1018TK□□P	¥315,810	¥287,100	¥242,880	¥220,800	¥340,120	¥309,200	¥315,810	¥287,100
			2100	1枚入	WHKT□□1021TK□□P	¥361,570	¥328,700	¥278,080	¥252,800	¥389,400	¥354,000	¥361,570	¥328,700
			2400	1枚入	WHKT□□1024TK□□P	¥424,160	¥385,600	¥326,260	¥296,600	¥456,830	¥415,300	¥424,160	¥385,600
			2700	1枚入	WHKT□□1027TK□□P	¥451,220	¥410,200	¥347,050	¥315,500	¥485,870	¥441,700	¥451,220	¥410,200

商品番号欄の□□内はそれぞれの側面仕上げ形状の英文字が対応して入ります。

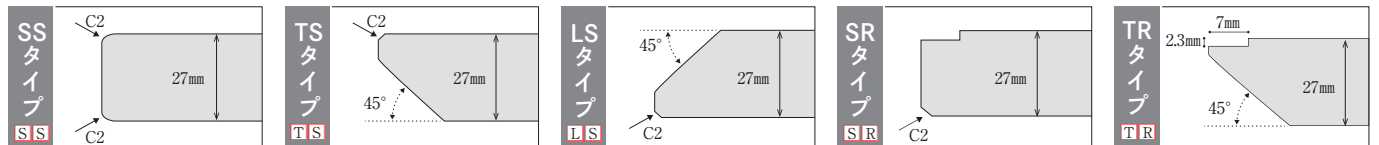

塗装

本体

図中の ←→ は木目方向

強化塗装



今まで本物の木を使うことを諦めていた水廻りからデスクまでご使用いただけます。

※テーブルトップはすべて強化塗装です。

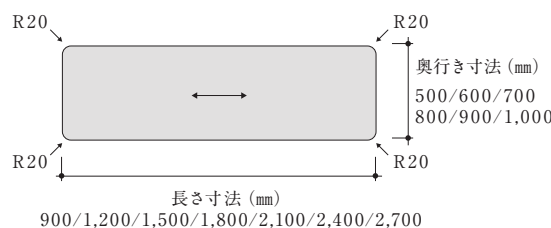

※脚を取り付けテーブルとして使用する場合、脚取り付けピッチが600mmを超える場合は裏面より補強をして下さい。

WOODRIUM ボード / 無垢 〈オーダー品〉

ご注文方法 / PRICE

1 使用する樹種と塗装をお選びください。

塗装	樹種名	税込価格 (m)	税抜価格 (m)
スタンダード塗装  ニッチやディスプレイ棚、ベンチなどこだわりのインテリアに合わせてご使用いただけます。	ブラックチェリー	¥166,650	¥151,500
	ハードメイプル	¥128,150	¥116,500
	ブラックウォールナット	¥179,300	¥163,000
	オーク	¥166,650	¥151,500

材料費	商品番号	材料費品番	奥行き寸法	長さ寸法	樹種	塗装
		P F K C P	— ● ● ○ ○	T K	★ ★	S

[奥行き寸法]
商品番号欄の●●内は下記の記号が対応して入ります。

02	150~200 mm
03	201~300 mm
04	301~400 mm
05	401~500 mm
06	501~600 mm

[長さ寸法]
商品番号欄の○○内は下記の記号が対応して入ります。

05	450~500 mm	15	1401~1500 mm	25	2401~2500 mm	35	3401~3500 mm
06	501~600 mm	16	1501~1600 mm	26	2501~2600 mm	36	3501~3600 mm
07	601~700 mm	17	1601~1700 mm	27	2601~2700 mm	37	3601~3700 mm
08	701~800 mm	18	1701~1800 mm	28	2701~2800 mm	38	3701~3800 mm
09	801~900 mm	19	1801~1900 mm	29	2801~2900 mm	39	3801~3900 mm
10	901~1000 mm	20	1901~2000 mm	30	2901~3000 mm	40	3901~4000 mm
11	1001~1100 mm	21	2001~2100 mm	31	3001~3100 mm	41	4001~4100 mm
12	1101~1200 mm	22	2101~2200 mm	32	3101~3200 mm	42	4101~4150 mm
13	1201~1300 mm	23	2201~2300 mm	33	3201~3300 mm		
14	1301~1400 mm	24	2301~2400 mm	34	3301~3400 mm		

[樹種]
商品番号欄の★★内は下記の記号が対応して入ります。

48	ブラックチェリー
17	ハードメイプル
02	ブラックウォールナット
L5	オーク N-45°

2 側面仕上げ形状をお選び下さい。

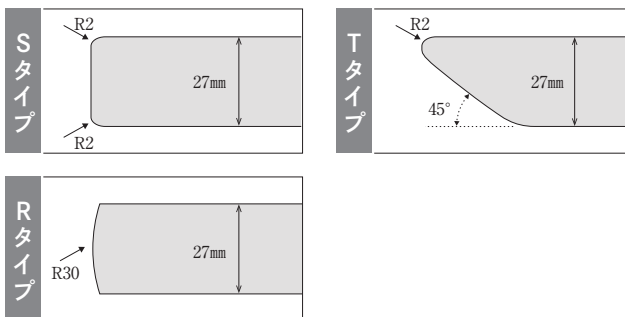

側面仕上げ m単位

全タイプ共通

加工仕様	商品番号	税込価格/m	税抜価格/m
S・T・R・K タイプ共通	CKZ-SMS	¥1,430	¥1,300

※製品内でS・T・Rタイプを組み合わせることはできません。
S・T・Rタイプのいずれかとの組み合わせで、面位置のご指定をお願いします。

3 オプション加工をお選び下さい。

P31-32をご覧ください。

4 施工部材をお選び下さい。

P33-34をご覧ください。

5

下記形状からお選びいただき、サイズを決定してください。

側面仕上げ

ご希望の仕上げ面を1~6面(前面・後面・右面・左面)お選び下さい。



 前 後 左 右

長さ・奥行き寸法

最大、長さ4,150mm×奥行き600mmまで対応可能。形状パターンに合わせてサイズをお決めください。



 w1 w2
 d1 d2

角R寸法

形状によって角R加工が対応できないパターンがございます。下記、一覧表をご確認ください。※角R寸法は $r \leq d1$ となります。

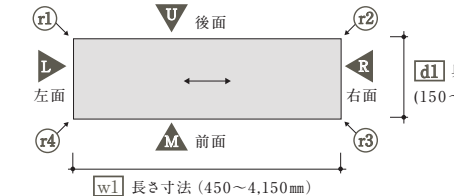
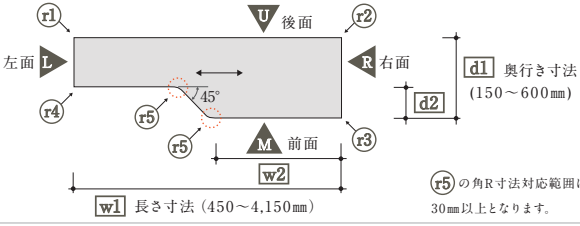
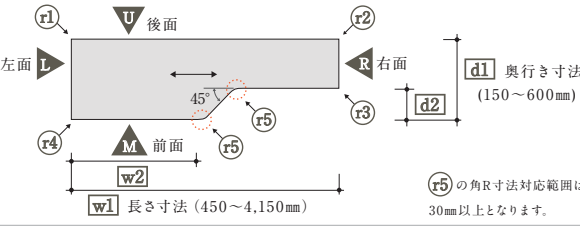
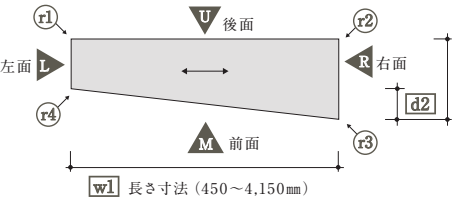
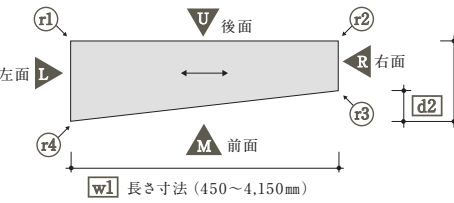
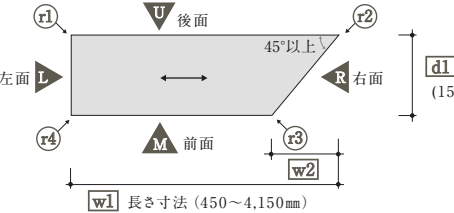
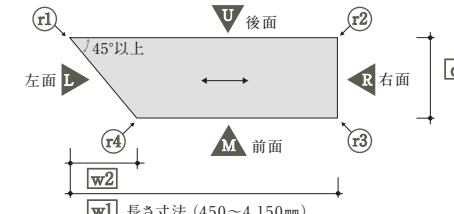

 r1 r2 r3
 r4 r5 r6

形状パターン		側面仕上げ面数	商品番号	税込価格	税抜価格
CH型 長方形タイプ		1側面	CKZ-CH1	¥1,650	¥1,500
		2側面	CKZ-CH2	¥2,200	¥2,000
		3側面	CKZ-CH3	¥2,860	¥2,600
		4側面	CKZ-CH4	¥3,410	¥3,100
WAR型 波形タイプ 右		1側面	CKZ-WA1	¥3,410	¥3,100
		2側面	CKZ-WA2	¥4,070	¥3,700
		3側面	CKZ-WA3	¥4,620	¥4,200
		4側面	CKZ-WA4	¥5,280	¥4,800
<small>⑤の角R寸法対応範囲は30mm以上となります。</small>					
WAL型 波形タイプ 左		1側面	CKZ-WA1	¥3,410	¥3,100
		2側面	CKZ-WA2	¥4,070	¥3,700
		3側面	CKZ-WA3	¥4,620	¥4,200
		4側面	CKZ-WA4	¥5,280	¥4,800
<small>⑤の角R寸法対応範囲は30mm以上となります。</small>					
D1R型 変形台形1タイプ 右		1側面	CKZ-D11	¥2,420	¥2,200
		2側面	CKZ-D12	¥3,080	¥2,800
		3側面	CKZ-D13	¥3,630	¥3,300
		4側面	CKZ-D14	¥4,290	¥3,900
D1L型 変形台形1タイプ 左		1側面	CKZ-D11	¥2,420	¥2,200
		2側面	CKZ-D12	¥3,080	¥2,800
		3側面	CKZ-D13	¥3,630	¥3,300
		4側面	CKZ-D14	¥4,290	¥3,900
D2R型 変形台形2タイプ 右		1側面	CKZ-D21	¥2,420	¥2,200
		2側面	CKZ-D22	¥3,080	¥2,800
		3側面	CKZ-D23	¥3,630	¥3,300
		4側面	CKZ-D24	¥4,290	¥3,900
D2L型 変形台形2タイプ 左		1側面	CKZ-D21	¥2,420	¥2,200
		2側面	CKZ-D22	¥3,080	¥2,800
		3側面	CKZ-D23	¥3,630	¥3,300
		4側面	CKZ-D24	¥4,290	¥3,900

形状パターン		側面仕上げ 面数	商品番号	税込価格	税抜価格
<p>2S型 二等辺三角形 タイプ</p>	<p>※コーナーの角度は90度です。</p> <p>d1 奥行き寸法 (225~600mm)</p>	1側面	CKZ-2S1	¥1,650	¥1,500
<p>OG型 扇形タイプ</p>	<p>※コーナーの角度は90度です。</p> <p>d1 奥行き寸法 ($d1+d2=150\sim600\text{mm}$)</p> <p>d2 $0.4 \times \text{d1}$寸法以下となります。</p>	1側面	CKZ-OG1	¥2,420	¥2,200
<p>NT型 ニッチタイプ</p>	<p>d1 奥行き寸法 (150~600mm)</p> <p>w1 長さ寸法 (450~4,150mm)</p>	1側面	CKZ-NT1	¥2,420	¥2,200
		2側面	CKZ-NT2	¥3,080	¥2,800
		3側面	CKZ-NT3	¥3,630	¥3,300
<p>LT型 L型留めタイプ 右・左</p>	<p>〈内廻り形状〉 r5の角R寸法を指定する場合は30mm以上 d1以下かつ、$d1+r5$が150~600mmとして下さい。</p> <p>巾寸法 (150~600mm)</p> <p>長さ寸法 ($w1+w2=900\sim4150\text{mm}$)</p>	2側面	CKZ-LT2	¥16,390	¥14,900
	<p>〈外廻り形状〉 r2の角R寸法対応範囲は d1寸法以下となります。指定なき場合は90°留め加工(角Rなし)となります。</p> <p>巾寸法 (150~600mm)</p> <p>長さ寸法 ($w1+w2=900\sim8300\text{mm}$)</p> <p>※留め角度は90度です。</p>	3側面	CKZ-LT3	¥16,940	¥15,400
	4側面	CKZ-LT4	¥17,600	¥16,000	
	5側面	CKZ-LT5	¥18,150	¥16,500	
	6側面	CKZ-LT6	¥19,360	¥17,600	
	<p>LDR型 L型突付タイプ 右</p>	<p>〈内廻り形状〉 r5の角R寸法対応範囲は30~150mmかつ、$d1+r5$が600mm未満となります。</p> <p>巾寸法(150~600mm)</p> <p>長さ寸法 (450~4,150mm)</p>	2側面	CKZ-LD2	¥13,970
<p>〈外廻り形状〉</p> <p>巾寸法(150~600mm)</p> <p>接合部分は突き付けの仕様となります。</p> <p>巾寸法 (150~600mm)</p> <p>長さ寸法 (450~4,150mm)</p>		3側面	CKZ-LD3	¥14,520	¥13,200
4側面		CKZ-LD4	¥15,180	¥13,800	
5側面		CKZ-LD5	¥15,730	¥14,300	
6側面		CKZ-LD6	¥16,940	¥15,400	
<p>LDL型 L型突付タイプ 左</p>		<p>〈内廻り形状〉 r5の角R寸法対応範囲は30~150mmかつ、$d1+r5$が600mm未満となります。</p> <p>巾寸法 (150~590mm)</p> <p>巾寸法(150~600mm)</p> <p>長さ寸法 (450~4,150mm)</p>	2側面	CKZ-LD2	¥13,970
	<p>〈外廻り形状〉</p> <p>巾寸法(150~600mm)</p> <p>接合部分は突き付けの仕様となります。</p> <p>巾寸法 (150~600mm)</p> <p>長さ寸法 (450~4,150mm)</p>	3側面	CKZ-LD3	¥14,520	¥13,200
	4側面	CKZ-LD4	¥15,180	¥13,800	
	5側面	CKZ-LD5	¥15,730	¥14,300	
	6側面	CKZ-LD6	¥16,940	¥15,400	

本体 / スタンダード塗装

商品番号欄の□□内はそれぞれの樹種の数字が対応して入ります。

品名	形状・仕上げ	寸法 (厚み×巾×長さ) mm	梱包 入数	商品番号	ブラックチェリー 4 8	ハードメイプル 1 7	ブラックウォルナット 0 2	オーク N-45° 1 5				
					税込価格/梱	税抜価格/梱	税込価格/梱	税抜価格/梱	税込価格/梱	税抜価格/梱	税込価格/梱	税抜価格/梱
ボード規格品 本体	1面加工	27×300×1,000	1枚入	PFKC1-11 TK□□S	¥63,140	¥57,400	¥48,510	¥44,100	¥67,980	¥61,800	¥63,140	¥57,400
		27×300×2,050	1枚入	PFKC1-12 TK□□S	¥117,480	¥106,800	¥90,310	¥82,100	¥126,500	¥115,000	¥117,480	¥106,800
		27×300×3,050	1枚入	PFKC1-13 TK□□S	¥170,940	¥155,400	¥131,450	¥119,500	¥184,030	¥167,300	¥170,940	¥155,400
		27×300×4,150	1枚入	PFKC1-14 TK□□S	¥226,160	¥205,600	¥173,910	¥158,100	¥243,540	¥221,400	¥226,160	¥205,600
		27×450×1,000	1枚入	PFKC1-21 TK□□S	¥88,000	¥80,000	¥67,650	¥61,500	¥94,710	¥86,100	¥88,000	¥80,000
		27×450×2,050	1枚入	PFKC1-22 TK□□S	¥167,090	¥151,900	¥128,480	¥116,800	¥179,960	¥163,600	¥167,090	¥151,900
		27×450×3,050	1枚入	PFKC1-23 TK□□S	¥245,410	¥223,100	¥188,760	¥171,600	¥264,330	¥240,300	¥245,410	¥223,100
		27×450×4,150	1枚入	PFKC1-24 TK□□S	¥325,820	¥296,200	¥250,580	¥227,800	¥350,900	¥319,000	¥325,820	¥296,200
		27×600×1,000	1枚入	PFKC1-31 TK□□S	¥112,310	¥102,100	¥86,350	¥78,500	¥120,890	¥109,900	¥112,310	¥102,100
		27×600×2,050	1枚入	PFKC1-32 TK□□S	¥216,370	¥196,700	¥166,430	¥151,300	¥233,090	¥211,900	¥216,370	¥196,700
		27×600×3,050	1枚入	PFKC1-33 TK□□S	¥319,220	¥290,200	¥245,520	¥223,200	¥343,750	¥312,500	¥319,220	¥290,200
		27×600×4,150	1枚入	PFKC1-34 TK□□S	¥424,490	¥385,900	¥326,480	¥296,800	¥457,160	¥415,600	¥424,490	¥385,900
	2面加工 (左右あり)	27×300×1,000	1枚入	PFKC2R(L)11 TK□□S	¥65,010	¥59,100	¥49,940	¥45,400	¥69,960	¥63,600	¥65,010	¥59,100
		27×300×2,050	1枚入	PFKC2R(L)12 TK□□S	¥119,350	¥108,500	¥91,740	¥83,400	¥128,480	¥116,800	¥119,350	¥108,500
		27×300×3,050	1枚入	PFKC2R(L)13 TK□□S	¥172,480	¥156,800	¥132,660	¥120,600	¥185,790	¥168,900	¥172,480	¥156,800
		27×300×4,150	1枚入	PFKC2R(L)14 TK□□S	¥227,700	¥207,000	¥175,120	¥159,200	¥245,190	¥222,900	¥227,700	¥207,000
		27×450×1,000	1枚入	PFKC2R(L)21 TK□□S	¥89,980	¥81,800	¥69,190	¥62,900	¥96,910	¥88,100	¥89,980	¥81,800
		27×450×2,050	1枚入	PFKC2R(L)22 TK□□S	¥169,070	¥153,700	¥130,020	¥118,200	¥182,050	¥165,500	¥169,070	¥153,700
		27×450×3,050	1枚入	PFKC2R(L)23 TK□□S	¥247,390	¥224,900	¥190,300	¥173,000	¥266,420	¥242,200	¥247,390	¥224,900
		27×450×4,150	1枚入	PFKC2R(L)24 TK□□S	¥327,800	¥298,000	¥252,120	¥229,200	¥352,990	¥320,900	¥327,800	¥298,000
		27×600×1,000	1枚入	PFKC2R(L)31 TK□□S	¥114,730	¥104,300	¥88,220	¥80,200	¥123,530	¥112,300	¥114,730	¥104,300
		27×600×2,050	1枚入	PFKC2R(L)32 TK□□S	¥218,680	¥198,800	¥168,190	¥152,900	¥235,510	¥214,100	¥218,680	¥198,800
		27×600×3,050	1枚入	PFKC2R(L)33 TK□□S	¥321,420	¥292,200	¥247,170	¥224,700	¥346,060	¥314,600	¥321,420	¥292,200
		27×600×4,150	1枚入	PFKC2R(L)34 TK□□S	¥426,580	¥387,800	¥328,130	¥298,300	¥459,470	¥417,700	¥426,580	¥387,800

ボード本体 (規格品)

厚み27×幅300 (450・600) ×長さ1,000 (2,050・3,050・4,150) mm

※図中の ←→ は木目方向

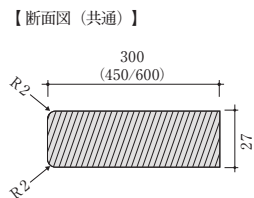
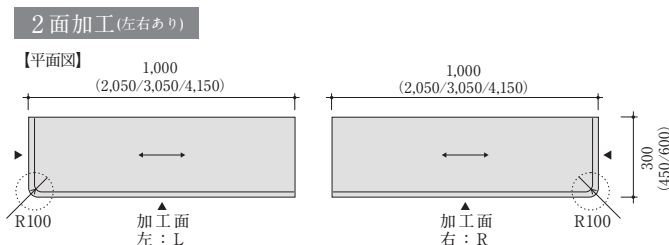
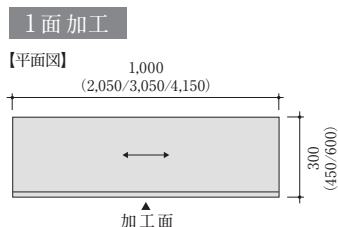

施工部材

P33-34をご覧ください。

WOODRIUM ボード / 共通

デスクや洗面カウンターなど、使用用途に合わせて加工対応ができます。

くり抜き加工

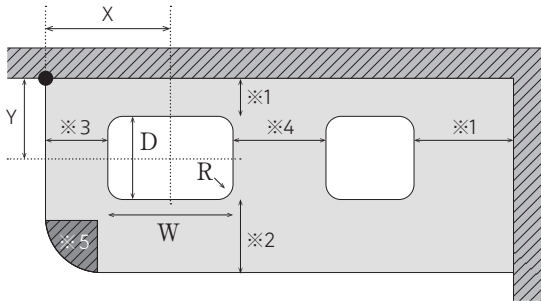

商品番号 **CKZ-AAD**

価格(1カ所) **¥8,250** (税抜 ¥7,500)

- 最大3ヶ所 / 枚まで
- 必要指定項目
 - W : 加工間口(80 ~ 650 mm)
 - D : 加工奥行(80 ~ 450 mm)
 - R : 角R寸法(3以上~W/2 かつ D/2 以下)
 - X : 間口方向加工位置
 - Y : 奥行方向加工位置
- 割付けルール(原則)
 - ※1 壁固定面から加工位置⇒20 mm以上
 - ※2 前面から加工位置⇒50 mm以上
 - ※3 側面から加工位置⇒100 mm以上
 - ※4 加工位置間隔⇒100 mm以上
 - ※5 角R斜線部分と加工位置は重ならないようにして下さい。
- 加工側面は、基材素地となっています。

洗面ボールの設置について

- 洗面ボールを設置する場合は、グラつきが無いようアングルや脚を設置、もしくは下面補強等を行ってください。
- くり抜き箇所の断面を同梱のアルミテープで被覆してください。現場加工の場合、断面を市販の塗料にて3回以上塗装し断面を保護してください。

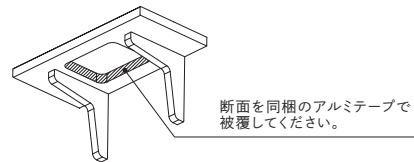

丸穴加工

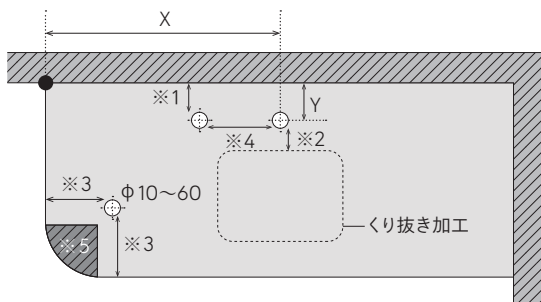

商品番号 **CKZ-AAS**

価格(1カ所) **¥1,430** (税抜 ¥1,300)

- 1ヶ所1品番で加工。最大15ヶ所 / 枚まで
- 必要指定項目
 - φ(径) : 直径寸法(10 ~ 60 mm)
 - X : 間口方向加工位置
 - Y : 奥行方向加工位置
- 割付けルール(原則)
 - ※1 壁固定面から加工位置⇒15 mm以上
 - ※2 くり抜き加工から加工位置⇒15 mm以上
 - ※3 前面、側面から加工位置⇒30 mm以上
 - ※4 加工位置間隔⇒30 mm以上
 - ※5 角R斜線部分と加工位置は重ならないようにして下さい。
- 加工側面は、基材素地となっています。

配線キャップ 穴あけ取付加工

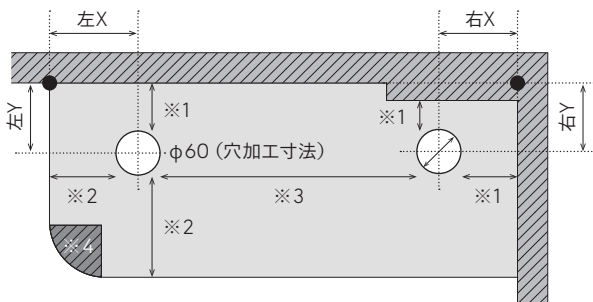

商品番号 **CKZ-OH**

価格(1カ所) **¥2,860** (税抜 ¥2,600)

配線キャップ色 **グレー(G)** 【推奨】ブラックチェリー・ブラックウォルナット
ホワイト(W) 【推奨】ハードメイプル・オーク
 ※指定なき場合は上記推奨色となります。

- 配線キャップ穴あけ加工寸法は、φ60 mmです。
配線キャップ(外寸φ72)は取り付け済みです。
- 2ヶ所 / 枚まで(左右基準で各1ヶ所)
- 必要指定項目
 - X(左 / 右) : 間口方向加工位置
 - Y(左 / 右) : 奥行方向加工位置
- 割付けルール(原則)
 - ※1 壁固定面から加工位置⇒30 mm以上
 - ※2 前面、側面から加工位置⇒30 mm以上
 - ※3 加工位置間隔⇒60 mm以上
 - ※4 角R斜線部分と加工位置は重ならないようにして下さい。
- 加工側面は、基材素地となっています。

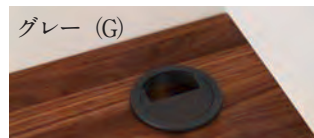

切り欠き加工

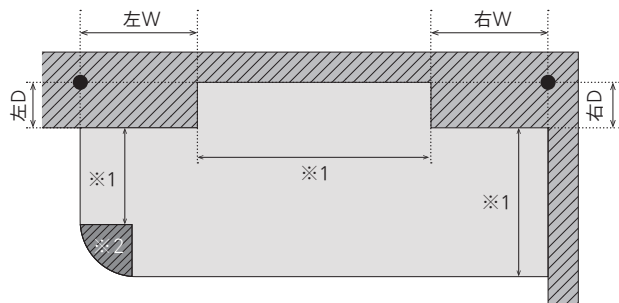

商品番号 **CKZ-OK**

価格(1カ所) **¥1,870** (税抜 ¥1,700)

- 2ヶ所 / 枚まで (左右基準で各1ヶ所)
- 必要指定項目
 - W・D共に 30mm 以上
 - W(左 / 右) : 間口方向加工位置
 - D(左 / 右) : 奥行方向加工位置
- 割付けルール(原則)
 - ※1 残し代(直線部分)⇒50 mm以上
 - ※2 角R斜線部分は加工できません。

長さ継ぎ加工 ※WOODRIUMボード挽き板のみ

W(間口寸法)2700 mm以上の場合の対応

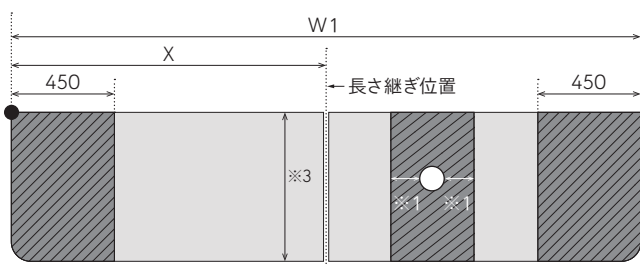

商品番号 **CKZ-NT** (片側1辺/10cm単位)

価格 **¥1,100** (税抜 ¥1,000)

- 1ヶ所 / 枚まで (CH型は2ヶ所 / 枚まで)
- 斜線部での長さ継ぎは避けて下さい。
- 必要指定項目
 - X : 端からの加工位置(450 mm以上)
- 割付けルール(原則)
 - ※1 切り欠き・くり抜き・穴加工からの長さ継ぎの位置ずらし⇒100 mm以上
 - ※2 L型内R終わりからの長さ継ぎの位置ずらし⇒50 mm以上
- 長さ継ぎ加工位置には、金具穴とダボ穴加工済み。同梱部材を使い、現場で連結してください。
- 切り欠き加工をする場合の割付けルール(原則)
 - ※3 残し代(直線部分)⇒150 mm以上

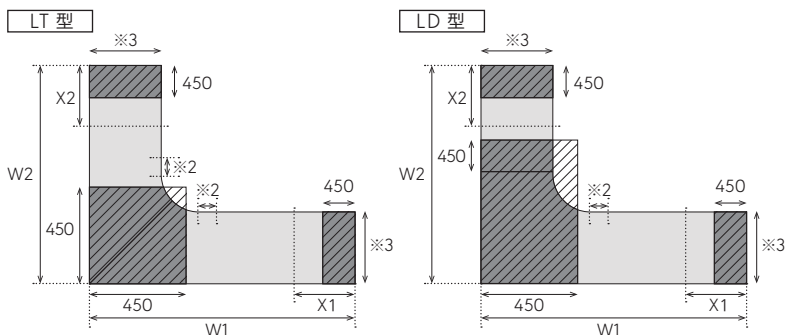

ご注意

長さ継ぎ箇所は上からの荷重に対する補強が必要です。加工部の下にL型アンクルや脚の取り付け、もしくは取り付け下地の上に乗せる構成として下さい。

裏面仕上げ

裏面の仕上げ塗装をご希望の場合は、[裏面仕上げ]をお選びください。

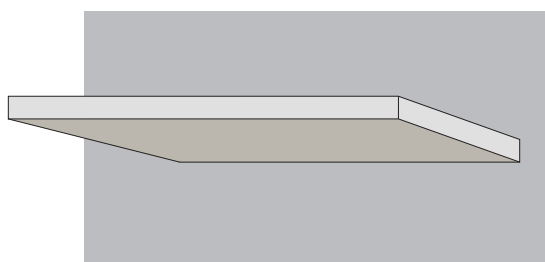

スタンダード塗装

商品番号 **CKZ-ORS**

価格 **¥8,030** (税抜 ¥7,300)

※1㎡までの単価

強化塗装

商品番号 **CKZ-PRORS**

価格 **¥8,800** (税抜 ¥8,000)

※1㎡までの単価

WOODRIUM ボード / 共通

飾り棚やカウンター用の脚などの施工部材にご利用ください。

〈注〉積載荷重制限：長さ 455 mm あたり 20kg 以下

木製 L アングル



木製 L アングル本体：1 個
L 金具：1 個
木栓 (φ12×5 mm)：3 個
ビス (4×35 mm)：【大・中】3 本、【小】2 本
ビス (4×45 mm)：4 本
ビス (4×60 mm)：2 本

木製 受け桟



受け桟本体：1 個 (35×45×200 mm)
壁側固定用ビス (5×70 mm)：2 本
カウンター固定用ビス (4×45 mm)：2 本
木栓 (φ12×5 mm)：4 個

鋼製 L アングル



鋼製 L アングル本体：1 個
ビス (5×45 mm)：【大】5 本、【中・小】3 本
ビス (5×16 mm)：【大・中・小】3 本

木製脚



【本体】脚本体 (60×60×690 mm)：1 本

ブラケット

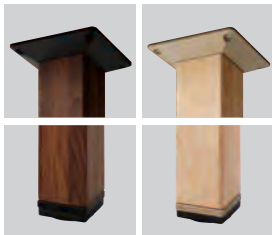

ブラック (B1) シルバー (B2)

上部ブラケット本体：1 個
・ビス (4×30 mm)：4 本
・ビス (5×25 mm)：4 本
下部ブラケット本体：1 個
・ビス (3×25 mm)：6 本
・アジャスター：1 個
●ブラケット装着時、脚本体高さ +25mm となります。
アジャスターにより +10mm まで高さ調整ができます。
●木製脚は現場カットにて高さ調整をして下さい。
【推奨】
ブラックチェリー・ブラックウォールナット：ブラック (B1)
ハードメイプル・オーク：シルバー (B2)
※指定なき場合は上記推奨色となります。

PRICE

品名	形状・仕上げ	寸法 (厚み×巾×長さ) mm	梱包 入数	商品番号	ブラックチェリー 418		ハードメイプル 117		ブラックウォールナット 012		オーク N-45° 115	
					税込価格/梱	税抜価格/梱	税込価格/梱	税抜価格/梱	税込価格/梱	税抜価格/梱	税込価格/梱	税抜価格/梱
木製 L アングル	大 カウンター巾 450~600mm対応	27×400×430	1枚入	PFKCL-1□□S	¥47,410	¥43,100	¥36,520	¥33,200	¥50,820	¥46,200	¥47,410	¥43,100
	中 カウンター巾 330~450mm対応	27×300×300	1枚入	PFKCL-2□□S	¥37,730	¥34,300	¥29,040	¥26,400	¥40,590	¥36,900	¥37,730	¥34,300
	小 カウンター巾 230~350mm対応	27×200×200	1枚入	PFKCL-3□□S	¥28,600	¥26,000	¥22,000	¥20,000	¥30,800	¥28,000	¥28,600	¥26,000
鋼製 L アングル	大 カウンター巾 470~600mm対応	38×200×400	1枚入	PFKCLK11	[税込価格] ¥9,570 [税抜価格] ¥8,700		[税込価格] ¥9,570 [税抜価格] ¥8,700		[税込価格] ¥9,570 [税抜価格] ¥8,700		[税込価格] ¥9,570 [税抜価格] ¥8,700	
	中 カウンター巾 390~470mm対応	38×150×300	1枚入	PFKCLK21	[税込価格] ¥7,810 [税抜価格] ¥7,100		[税込価格] ¥7,810 [税抜価格] ¥7,100		[税込価格] ¥7,810 [税抜価格] ¥7,100		[税込価格] ¥7,810 [税抜価格] ¥7,100	
	小 カウンター巾 280~390mm対応	38×125×250	1枚入	PFKCLK31	[税込価格] ¥7,480 [税抜価格] ¥6,800		[税込価格] ¥7,480 [税抜価格] ¥6,800		[税込価格] ¥7,480 [税抜価格] ¥6,800		[税込価格] ¥7,480 [税抜価格] ¥6,800	
	ホワイト	大 カウンター巾 470~600mm対応	38×200×400	1枚入	PFKCLK12	[税込価格] ¥9,570 [税抜価格] ¥8,700		[税込価格] ¥9,570 [税抜価格] ¥8,700		[税込価格] ¥9,570 [税抜価格] ¥8,700		[税込価格] ¥9,570 [税抜価格] ¥8,700
木製受け桟	木製脚本体	60×60×690	1本入	PFKCA-1□□S	¥9,240	¥8,400	¥7,040	¥6,400	¥9,900	¥9,000	¥9,240	¥8,400
	ブラケット	ブラック	1セット	PFKAB1	[税込価格] ¥6,050 [税抜価格] ¥5,500		[税込価格] ¥6,050 [税抜価格] ¥5,500		[税込価格] ¥6,050 [税抜価格] ¥5,500		[税込価格] ¥6,050 [税抜価格] ¥5,500	
		シルバー	1セット	PFKAB2	[税込価格] ¥6,050 [税抜価格] ¥5,500		[税込価格] ¥6,050 [税抜価格] ¥5,500		[税込価格] ¥6,050 [税抜価格] ¥5,500		[税込価格] ¥6,050 [税抜価格] ¥5,500	

施工部材の組み合わせと推奨取付け位置

●【入隅部の部材間隔について】コーナ部から各部材までの寸法の合計が450mm以下になるようにして下さい。

(単位:mm)

壁への設置面	一方壁の場合 ※WOODRIUMボード無垢のみ	二方壁の場合	三方壁の場合
壁への設置面			
木製受け棧のみでの取付け 	取付け不可	取付け不可	
Lアングルでの取付け (木製受け棧併用含む) 			
木製受け棧+木製脚での取付け 			
【木製受け棧】 取付間隔 450mm以下 端部からの寸法 100mm以下 【木製脚】 取付間隔 1,350mm以下 端部からの寸法 450mm以下			

注意

※木製Lアングルはボードの奥行きが230mm未満の場合、鋼製Lアングルはボードの奥行きが280mm未満の場合、取付けができません。ボードを壁に飲み込ませ取付けて下さい。
 ※木製脚の取付けは必ずボードの一部を壁面へ固定して施工する組み合わせで使用して下さい。独立したテーブルの脚としてはご使用できません。

L型ジョイント取付け要領

(単位:mm)

壁への設置面	出隅の場合	入り隅の場合
Lアングルでの取付け (木製受け棧併用含む) 		
木製受け棧+木製脚での取付け 		

WOODRIUM ボード 使用上のご注意

商品の特性をご理解いただき安全にご使用いただくために、必ず本書を一読くださいますよう、お願い致します。

禁止事項



この表示の欄は「傷害を負うことが想定されるか、または物理的損害の発生が想定される危害、損害の程度」です。

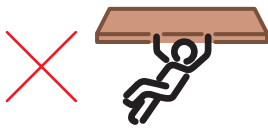

カウンターの上に乗ったり、ぶら下がったりしないでください。カウンターの脱落や破損、または人や物の落下や転倒などにより怪我をする恐れがあります。

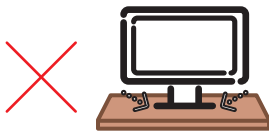

積載荷重制限以下であっても1箇所集中して荷重がかかるものは載せないでください。



重量物を載せないでください。脱落や破損、変形などにより怪我をする恐れがあります。

積載荷重制限 ※均等荷重	
カウンター	20kg以下
棚	5kg以下

長さ 455mm あたり (L アングルや受け桝などの間隔)

お手入れ方法



●乾拭きで拭き取れない汚れは、布に水または水で薄めた中性洗剤を染み込ませ、堅く絞ってから拭き取って下さい。

●消毒掃除でよく使われる「次亜塩素酸ナトリウム」や「アルコール」も、問題なく使用いただけます。ハイジエニック仕様は、実使用より高濃度の消毒液を使った耐薬品試験で変色などの顕著な不具合が起こらないことを確認しています。

ご使用上のお願い



やかんや鍋など、高熱を発するものを直接置かないでください。熱により反り、割れ、変色、塗膜の艶ムラや白化などが発生する原因となります。

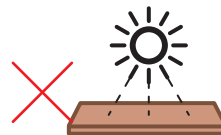

強い日差しが直接当たらないようにしてください。反りや、割れ、変色などが発生する原因となりますのでカーテン等で日差しを遮ってください。

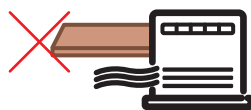

エアコンやストーブなどの熱風が直接当たらないようにしてください。熱により反り、割れ、変色、塗膜の艶ムラや白化などが発生する原因となります。

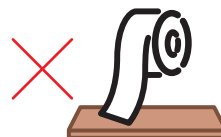

シールやテープ等を直接貼らないでください。剥がした際に塗膜が剥がれる恐れがあります。



雨水の吹き込みや結露、水こぼしなど、水に濡れた場合はすぐに拭き取ってください。変色や膨れ、反り、割れなどの原因となります。

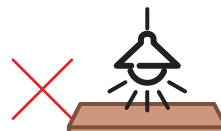

天然木は日光だけでなく照明器具などの光の影響によって徐々に色調が変化することがありますが、天然木特有の性質です。



ぬれ雑巾を、表面に置いたままにしないでください。変色や膨れ、反り、割れなどが発生する原因となります。

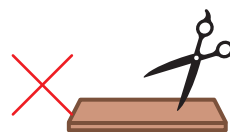

木材の特性上、硬いものや鋭利なものを、落としたりぶつけたりすると、凹みや傷が発生します。塗膜を貫通するような深い傷は水分がしみこみや、変色や膨れ、反り、割れなどが発生する原因になりやすい為、ご注意ください。

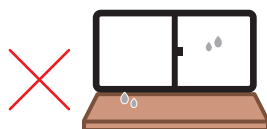

天然素材のため、日焼けによる色の変化が起きます。アルミサッシ等、結露が発生しやすい窓枠をご使用になる場合は製品と直接接しないよう樹脂見切りを入れるなど処置をしてください。長時間、水に濡れまま放置しますと、カビや腐れ、変色、割れ、反りなどが発生する原因となります。

商品番号欄の□□内はそれぞれの樹種の数字が対応して入ります。

部材名		寸法 (厚み×巾×長さ) mm	梱包 入数	商品番号	ブラックチェリー 48		ハードメイプル 17		ブラックウォルナット 02		オーク N-45 15		備考	
					税込価格/梱	税抜価格/梱	税込価格/梱	税抜価格/梱	税込価格/梱	税抜価格/梱	税込価格/梱	税抜価格/梱		
壁付け 手摺	手摺 本体	4150 タイプ	27×80×4,150	1本入	PFTH4□□S	¥65,780	¥59,800	¥50,600	¥46,000	¥70,840	¥64,400	¥65,780	¥59,800	手摺本体にはブラケット、 エンドは含まれておりません。
		3050 タイプ	27×80×3,050	1本入	PFTH3□□S	¥49,500	¥45,000	¥38,060	¥34,600	¥53,240	¥48,400	¥49,500	¥45,000	
		2050 タイプ	27×80×2,050	1本入	PFTH2□□S	¥33,770	¥30,700	¥26,070	¥23,700	¥36,520	¥33,200	¥33,770	¥30,700	
		1000 タイプ	27×80×1,000	1本入	PFTH1□□S	¥18,150	¥16,500	¥13,970	¥12,700	¥19,580	¥17,800	¥18,150	¥16,500	
	ブラケット	27×45×100	1個入	PFTB-□□S	¥11,110	¥10,100	¥8,470	¥7,700	¥11,770	¥10,700	¥11,110	¥10,100	手摺本体を 壁面に取付ける部材。	
	エンド	62×80×52	左右 各1個入	PFTE2□□S	¥28,380	¥25,800	¥21,780	¥19,800	¥30,470	¥27,700	¥28,380	¥25,800	端部を納める部材。 左右各1個入り。	
	手摺延長パーツ	27×80×110	1セット	PFTN-□□S	¥29,700	¥27,000	¥27,060	¥24,600	¥30,910	¥28,100	¥29,700	¥27,000	手摺本体をつなぐ部材。 ブラケット1個入り。	
たて型	手摺 ユニット	900 タイプ	35×33×900	1セット	PFTT9□□S	¥50,160	¥45,600	¥38,610	¥35,100	¥54,010	¥49,100	¥50,160	¥45,600	たて型手摺ユニットには ブラケットが含まれています。

壁付け手摺

手摺本体

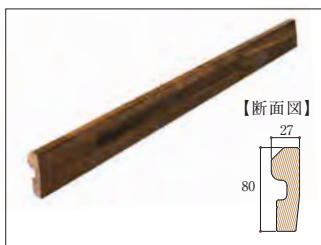

エンド

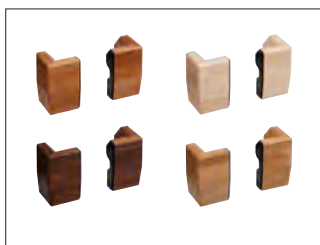

端部を納める部材。左右各1個入り。

ブラケット

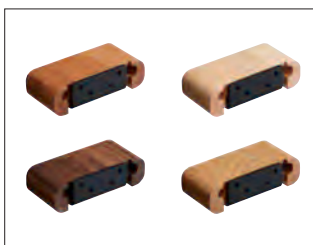

手摺本体を壁面に取付ける部材。
※角型ブラケットの壁面への取付けピッチは 1,000 mm以下にしてください。

手摺延長パーツセット



手摺本体をつないで延長する部材。
(ブラケット1個入り)

たて型(手摺ユニット)

たて型手摺ユニットにはブラケットが含まれています。

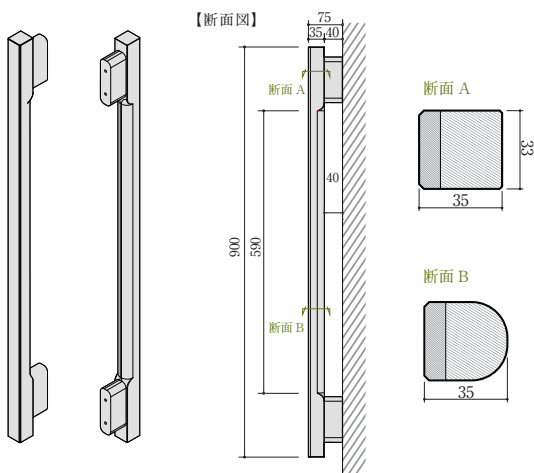

WOODRIUM 手摺 / 無垢 (壁付けプレカット手摺)

壁付けプレカット手摺のご注文方法

step

1

使用する樹種をお選びください。

ブラックチェリー ハードメイプル ブラックウォルナット オークN-45°

step

2

使用するブラケットの色をお選びください。

ダークブラウン (スチール製) ブラック (ダイキャスト製) シルバー (ダイキャスト製)

step

3

以下のプレカット情報をお知らせください。

① 階段昇降のパターン記号

下からのスタートで、S: 直部・M: 廻り部と、交互に記号を当てはめてください。
 S: 直部⇒段数の数字を入れてください。廻りで始まる場合はS1は空欄のままにしてください。
 M: 廻り部⇒左ページの廻り部パターン形状の記号 (M※※) を入れてください。
 その記号の後ろにR(右廻り) かL(左廻り) を付けてください。

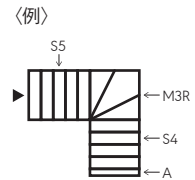
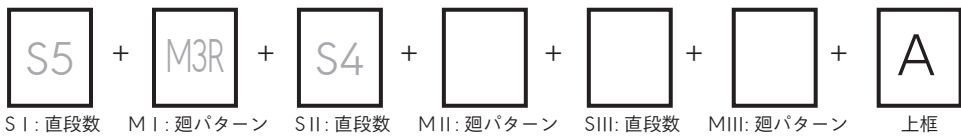

② 階段割り付け情報

- ・蹴上げ寸法 [mm]
- ・直段板踏み面寸法 [mm]
- ・見返し寸法 [mm]
- ・廻り段板割り付け基準 いずれかをご指定ください。
 ケコミ芯廻し 段鼻芯廻し
 (上記パターン以外の特殊割り付けの場合はお問い合わせください。)

③ 躯体情報

- ・壁厚 (ボード厚含む最終壁厚) [mm]
- ・モジュール情報 MI: 廻り部 MII: 廻り部 MIII: 廻り部
- ⇒ 廻り部内寸① [mm] [mm] [mm]
- ⇒ 廻り部内寸② [mm] [mm] [mm]
- ⇒ 廻り部内寸③ [mm] [mm] [mm]
- ⇒ 廻り部内寸④ [mm] [mm] [mm]

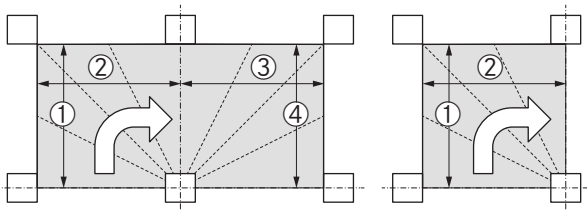

④ 階段部材情報

- ・段板厚み 30 mm 36 mm

⑤ 手摺取り加工情報

- ・手摺取り付け箇所
 下段から見て 右側 左側 両側
 右廻階段の場合内側、左廻階段の場合外側 右廻階段の場合外側、左廻階段の場合内側
- ・最終段(上框)壁面位置情報
 上(段) 框～壁面寸法 (右図A) 150 mm未満 (Aの寸法: mm) 150 mm以上
- ・たて型手摺の有無 (内廻り手摺の場合)
 必要 不要
- ・オプション加工情報
 必要な場合、チェックを入れて寸法を記入。
 スタート水平伸ばし (伸ばし寸法: mm)
 エンド水平伸ばし (伸ばし寸法: mm)

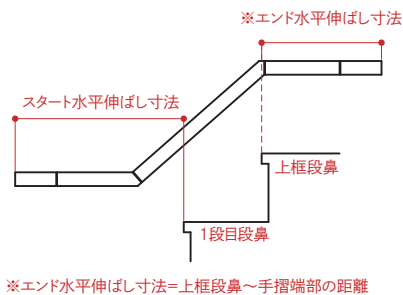
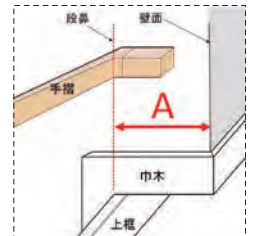

壁付けプレカット手摺・水平手摺のご注文方法

step

1

使用する樹種をお選びください。

ブラックチェリー ハードメイプル ブラックウォルナット オークN-45°

step

2

以下のプレカット情報をお知らせください。

① エンドパターンの選択: 壁を正面から見て、エンド手摺を取り付ける側

両側 左側のみ 右側のみ

② 長さ情報: 手摺の長さ [mm]

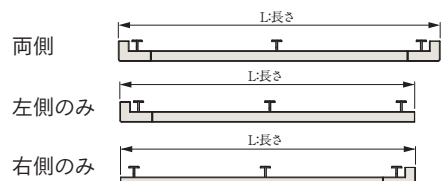

プレカット対応範囲

- この手摺は壁付け専用となります。段板直上に壁が無い場合は対応不可となります。
- 手摺のプレカットは、階段納まり設計寸法情報より、手摺プレカットロジックに基づき自動計算された値で行います。直段部の必要長さ計算結果が4,150 mm以上となる場合は連結部が入る延長仕様となります。

【プレカット基準納まり情報】

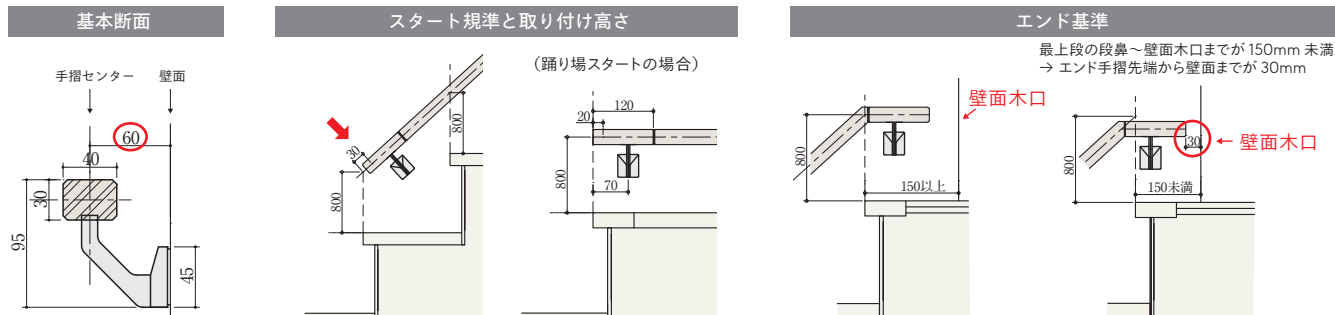

- 廻り部・外廻り手摺の対応可能な廻り段板形状は下記パターンとなります。また、階段1セット内に右廻りと左廻りが混在する昇降パターンのプレカット対応は不可となります。※下図は右廻り、左廻りはこれに対称

【廻り部グループパターン】

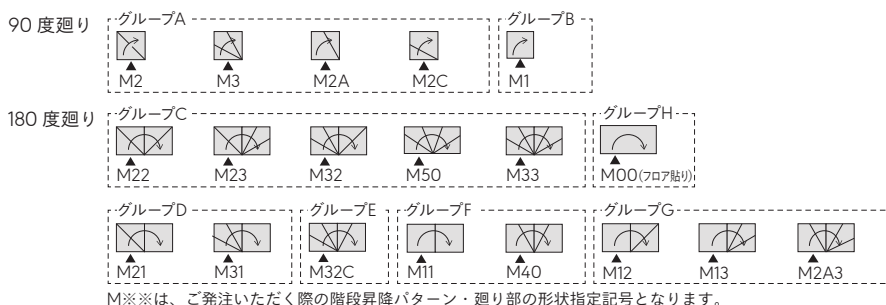

M※は、ご発注いただく際の階段昇降パターン・廻り部の形状指定記号となります。

■ オプション対応

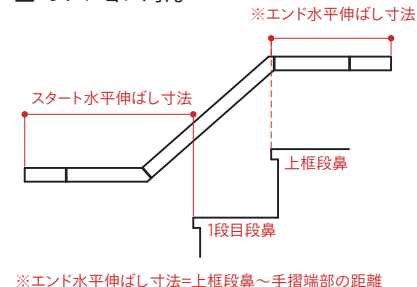

※エンド水平伸ばし寸法=上枠段鼻〜手摺端部の距離

プレカット手摺積算例

〈注〉ご注文は左ページの「ご注文方法」に従って行ってください。下表は金額を積算するためのもので、注文には使用しません。

外廻り手摺の例

樹種：ブラックウォルナット

S I (直部4段)・M I (廻り部 M13=踊り場+3段廻り R 右廻り)・S II (直部6段)・A (上枠)

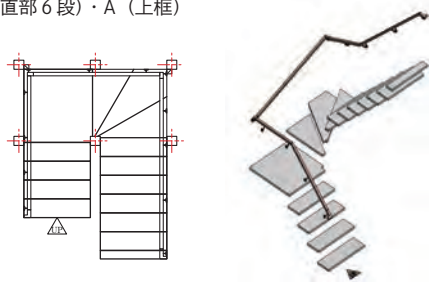

内廻り手摺（中間廻り部たて型手摺必要）の例

樹種：ブラックウォルナット

S I (直部5段)・M I (廻り部 M31=3段廻り+踊り場 R 右廻り)・S II (直部3段)・A (上枠)

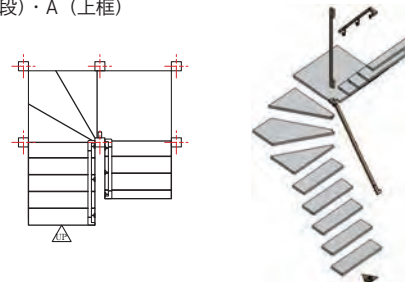

階段の昇降パターン記号：S4・M13R・S6・A

部材名	商品番号	数量	単価 (税抜)	金額 (税抜)
スタート用直段部対応手摺	ASS-0402S	1	¥41,300	¥41,300
中間用外廻り手摺グループG	ANM-GG02S	1	¥93,800	¥93,800
中間用直段部対応手摺	ANS-0602S	1	¥32,200	¥32,200
エンド手摺	AEHLT-02S	1	¥14,900	¥14,900
ブラケット	ABR-BN	12	¥3,500	¥42,000
合計金額 [税込]				¥246,620 [税抜] ¥224,200

階段の昇降パターン記号：S5・M31R・S3・A

部材名	商品番号	数量	単価 (税抜)	金額 (税抜)
スタート用直段部対応手摺	ASS-0502S	1	¥45,100	¥45,100
エンド手摺	AEHRT-02S	1	¥14,900	¥14,900
たて型手摺	AIU11502S	1	¥53,700	¥53,700
スタート用直段部対応手摺	ASS-0302S	1	¥39,200	¥39,200
エンド手摺	AEHRT-02S	1	¥14,900	¥14,900
ブラケット	ABR-BN	6	¥3,500	¥21,000
合計金額 [税込]				¥207,680 [税抜] ¥188,800

水平手摺の例



水平手摺・直手摺部 1200 mm の場合



部材名	商品番号	数量	単価 (税抜)	金額 (税抜)
中間用直段部対応手摺	ANS-0402S	1	¥25,800	¥25,800
エンド手摺 左	AEHLT-02S	1	¥14,900	¥14,900
エンド手摺 右	AEHRT-02S	1	¥14,900	¥14,900
ブラケット	ABR-BN	3	¥3,500	¥10,500
合計金額 [税込]				¥72,710 [税抜] ¥66,100

WOODRIUM 手摺 / 無垢 (壁付けプレカット手摺)

壁付けプレカット手摺は、プレカット済部材のセット品のみでの対応となります。

P.41をご覧ください、ご注文方法に記した情報をお知らせください。

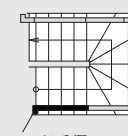
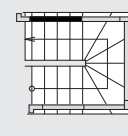
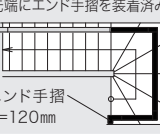
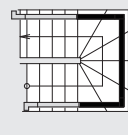
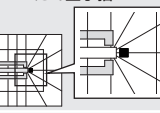
商品番号欄の□□内はそれぞれの樹種の数字が対応して入ります。

部材名	寸法対応バリエーション・他	手摺本数	商品番号	ブラックチェリー 48		ハードメイプル 17		ブラックウォールナット 02		設定手摺長さ (mm)
				税込価格/個	税抜価格/個	税込価格/個	税抜価格/個	税込価格/個	税抜価格/個	
スタート用直段部対応手摺 (先端にエンド手摺を装着済み)  エンド手摺 L=120mm	直部1尺	1本	ASS-01□□S	¥32,230	¥29,300	¥24,750	¥22,500	¥34,650	¥31,500	303+120
	直部2尺	1本	ASS-02□□S	¥36,740	¥33,400	¥28,270	¥25,700	¥39,490	¥35,900	606+120
	直部3尺	1本	ASS-03□□S	¥40,150	¥36,500	¥30,910	¥28,100	¥43,120	¥39,200	909+120
	直部4尺	1本	ASS-04□□S	¥42,240	¥38,400	¥32,450	¥29,500	¥45,430	¥41,300	1212+120
	直部5尺	1本	ASS-05□□S	¥46,200	¥42,000	¥35,420	¥32,200	¥49,610	¥45,100	1515+120
	直部6尺	1本	ASS-06□□S	¥49,060	¥44,600	¥37,730	¥34,300	¥52,800	¥48,000	1818+120
	直部7尺	1本	ASS-07□□S	¥52,360	¥47,600	¥40,260	¥36,600	¥56,430	¥51,300	2121+120
	直部8尺	1本	ASS-08□□S	¥55,550	¥50,500	¥42,790	¥38,900	¥59,950	¥54,500	2424+120
	直部9尺	1本	ASS-09□□S	¥60,060	¥54,600	¥46,310	¥42,100	¥64,790	¥58,900	2727+120
	直部10尺	1本	ASS-10□□S	¥63,580	¥57,800	¥48,950	¥44,500	¥68,420	¥62,200	3030+120
	直部11尺	1本	ASS-11□□S	¥66,990	¥60,900	¥51,480	¥46,800	¥72,050	¥65,500	3333+120
	直部12尺	1本	ASS-12□□S	¥70,180	¥63,800	¥54,010	¥49,100	¥75,570	¥68,700	3636+120
	直部13尺	1本	ASS-13□□S	¥73,590	¥66,900	¥56,650	¥51,500	¥79,310	¥72,100	3939+120
	直部14尺	1本	ASS-14□□S	¥76,560	¥69,600	¥58,850	¥53,500	¥82,280	¥74,800	4200+120
直踊り場1段	1本	ASO-01□□S	¥40,150	¥36,500	¥30,910	¥28,100	¥43,120	¥39,200	909+120	
中間用直段部対応手摺 	直部1尺	1本	ANS-01□□S	¥16,280	¥14,800	¥12,430	¥11,300	¥17,380	¥15,800	303
	直部2尺	1本	ANS-02□□S	¥19,580	¥17,800	¥14,960	¥13,600	¥21,010	¥19,100	606
	直部3尺	1本	ANS-03□□S	¥22,770	¥20,700	¥17,490	¥15,900	¥24,530	¥22,300	909
	直部4尺	1本	ANS-04□□S	¥26,290	¥23,900	¥20,130	¥18,300	¥28,380	¥25,800	1212
	直部5尺	1本	ANS-05□□S	¥29,590	¥26,900	¥22,660	¥20,600	¥31,900	¥29,000	1515
	直部6尺	1本	ANS-06□□S	¥32,890	¥29,900	¥25,190	¥22,900	¥35,420	¥32,200	1818
	直部7尺	1本	ANS-07□□S	¥36,190	¥32,900	¥27,720	¥25,200	¥39,050	¥35,500	2121
	直部8尺	1本	ANS-08□□S	¥39,490	¥35,900	¥30,250	¥27,500	¥42,570	¥38,700	2424
	直部9尺	1本	ANS-09□□S	¥44,000	¥40,000	¥33,770	¥30,700	¥47,190	¥42,900	2727
	直部10尺	1本	ANS-10□□S	¥47,190	¥42,900	¥36,300	¥33,000	¥50,710	¥46,100	3030
	直部11尺	1本	ANS-11□□S	¥50,600	¥46,000	¥39,050	¥35,500	¥54,670	¥49,700	3333
	直部12尺	1本	ANS-12□□S	¥54,010	¥49,100	¥41,580	¥37,800	¥58,080	¥52,800	3636
	直部13尺	1本	ANS-13□□S	¥57,310	¥52,100	¥44,110	¥40,100	¥61,710	¥56,100	3939
	直部14尺	1本	ANS-14□□S	¥60,280	¥54,800	¥46,420	¥42,200	¥64,900	¥59,000	4200
直踊り場1段	1本	ANO-01□□S	¥22,770	¥20,700	¥17,490	¥15,900	¥24,530	¥22,300	909	
スタート用外廻り段手摺セット (先端にエンド手摺を装着済み)  エンド手摺 L=120mm	外廻りグループA	3本/セット	ASM-GA□□S	¥72,820	¥66,200	¥55,990	¥50,900	¥78,320	¥71,200	1800+120
	外廻りグループB	2本/セット	ASM-GB□□S	¥59,620	¥54,200	¥45,760	¥41,600	¥64,130	¥58,300	1800+120
	外廻りグループC	5本/セット	ASM-GC□□S	¥114,290	¥103,900	¥87,890	¥79,900	¥123,090	¥111,900	3600+120
	外廻りグループD	5本/セット	ASM-GD□□S	¥113,740	¥103,400	¥87,560	¥79,600	¥122,650	¥111,500	3600+120
	外廻りグループE	4本/セット	ASM-GE□□S	¥101,200	¥92,000	¥77,880	¥70,800	¥108,990	¥99,000	3600+120
	外廻りグループF	4本/セット	ASM-GF□□S	¥101,090	¥91,900	¥77,770	¥70,700	¥108,790	¥98,900	3600+120
	外廻りグループG	5本/セット	ASM-GG□□S	¥113,300	¥103,000	¥87,120	¥79,200	¥121,880	¥110,800	3600+120
	外廻りグループH	3本/セット	ASM-GH□□S	¥88,330	¥80,300	¥67,980	¥61,800	¥95,150	¥86,500	3600+120
中間用外廻り段手摺セット 	外廻りグループA	3本/セット	ANM-GA□□S	¥54,450	¥49,500	¥41,910	¥38,100	¥58,740	¥53,400	1800
	外廻りグループB	2本/セット	ANM-GB□□S	¥41,360	¥37,600	¥31,790	¥28,900	¥44,440	¥40,400	1800
	外廻りグループC	5本/セット	ANM-GC□□S	¥95,810	¥87,100	¥73,590	¥66,900	¥103,180	¥93,800	3600
	外廻りグループD	5本/セット	ANM-GD□□S	¥95,480	¥86,800	¥73,370	¥66,700	¥102,740	¥93,400	3600
	外廻りグループE	4本/セット	ANM-GE□□S	¥82,940	¥75,400	¥63,800	¥58,000	¥89,320	¥81,200	3600
	外廻りグループF	4本/セット	ANM-GF□□S	¥82,720	¥75,200	¥63,580	¥57,800	¥88,990	¥80,900	3600
	外廻りグループG	5本/セット	ANM-GG□□S	¥95,810	¥87,100	¥73,590	¥66,900	¥103,180	¥93,800	3600
	外廻りグループH	3本/セット	ANM-GH□□S	¥69,850	¥63,500	¥53,790	¥48,900	¥75,240	¥68,400	3600
たて型手摺 	内廻り 1段廻り (450 mm)	1本/セット	AIU045□□S	¥43,560	¥39,600	¥33,550	¥30,500	¥46,970	¥42,700	-
	内廻り 2段廻り (700 mm)	1本/セット	AIU070□□S	¥49,610	¥45,100	¥38,170	¥34,700	¥53,460	¥48,600	-
	内廻り 3段廻り (900 mm)	1本/セット	AIU090□□S	¥50,490	¥45,900	¥38,940	¥35,400	¥54,340	¥49,400	-
	内廻り 4段廻り以上 (1150 mm)	1本/セット	AIU115□□S	¥54,890	¥49,900	¥42,130	¥38,300	¥59,070	¥53,700	-
エンド手摺 (エンド手摺の方向上から見て) 	左	1個	AEHLT□□S	¥15,180	¥13,800	¥11,660	¥10,600	¥16,390	¥14,900	-
	右	1個	AEHRT□□S	¥15,180	¥13,800	¥11,660	¥10,600	¥16,390	¥14,900	-
ブラケット	ダークブラウン (スチール製)	1個	ABR-BN	[税込価格/個] ¥3,850 [税抜価格/個] ¥3,500		[税込価格/個] ¥3,850 [税抜価格/個] ¥3,500				-
	ブラック (ダイキャスト製)	1個	ADB-BK	[税込価格/個] ¥2,750 [税抜価格/個] ¥2,500		[税込価格/個] ¥2,750 [税抜価格/個] ¥2,500				-
	シルバー (ダイキャスト製)	1個	ADB-SV	[税込価格/個] ¥2,750 [税抜価格/個] ¥2,500		[税込価格/個] ¥2,750 [税抜価格/個] ¥2,500				-

●上記品種一覧表の品番ではご注文いただくことはできません。上記一覧表はセット品発注をしていただく際の、金額拾い出しにご利用ください。●たて型手摺のみ、単品での発注が可能です。●プレカット加工費は、上記金額に含まれます。●ブラケットの数量は階段プランにより異なります。正確な数量は弊社営業までお問合せください。●玄関や廊下で、水平手摺としてもご利用いただくことができます。

本体 断面図

手摺断面寸法
巾40×縦30mm (角部C3mm)

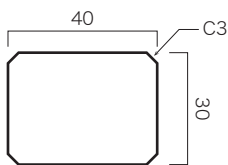

ブラケット

手摺本体を壁面に取り付ける部材。



水平手摺について

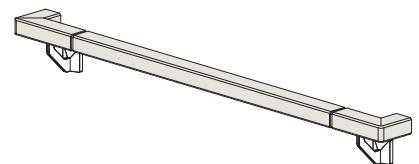

※プレカット対応のみ (現場での長さ加工はできません。)
長さによってブラケットの個数が変わります。

商品番号欄の□□内はそれぞれの樹種の数字が対応して入ります。

部材名	寸法対応バリエーション・他	手摺本数	商品番号	オーク N-45 [°] L5		商品番号	ホワイトグレー WG		設定手摺長さ (mm)
				税込価格/個	税抜価格/個		税込価格/個	税抜価格/個	
スタート用直段部対応手摺 (先端にエンド手摺を装着済み)	直部1尺	1本	ASS-01□□S	¥32,230	¥29,300	ASS-01□□	¥19,800	¥18,000	303+120
	直部2尺	1本	ASS-02□□S	¥36,740	¥33,400	ASS-02□□	¥21,230	¥19,300	606+120
	直部3尺	1本	ASS-03□□S	¥40,150	¥36,500	ASS-03□□	¥22,550	¥20,500	909+120
	直部4尺	1本	ASS-04□□S	¥42,240	¥38,400	ASS-04□□	¥23,870	¥21,700	1212+120
	直部5尺	1本	ASS-05□□S	¥46,200	¥42,000	ASS-05□□	¥25,300	¥23,000	1515+120
	直部6尺	1本	ASS-06□□S	¥49,060	¥44,600	ASS-06□□	¥26,620	¥24,200	1818+120
	直部7尺	1本	ASS-07□□S	¥52,360	¥47,600	ASS-07□□	¥28,050	¥25,500	2121+120
	直部8尺	1本	ASS-08□□S	¥55,550	¥50,500	ASS-08□□	¥29,480	¥26,800	2424+120
	直部9尺	1本	ASS-09□□S	¥60,060	¥54,600	ASS-09□□	¥31,680	¥28,800	2727+120
	直部10尺	1本	ASS-10□□S	¥63,580	¥57,800	ASS-10□□	¥33,110	¥30,100	3030+120
	直部11尺	1本	ASS-11□□S	¥66,990	¥60,900	ASS-11□□	¥34,430	¥31,300	3333+120
	直部12尺	1本	ASS-12□□S	¥70,180	¥63,800	ASS-12□□	¥35,750	¥32,500	3636+120
	直部13尺	1本	ASS-13□□S	¥73,590	¥66,900	ASS-13□□	¥37,180	¥33,800	3939+120
	直部14尺	1本	ASS-14□□S	¥76,560	¥69,600	ASS-14□□	¥38,390	¥34,900	4200+120
直踊り場1段	1本	ASO-01□□S	¥40,150	¥36,500	ASO-01□□	¥22,550	¥20,500	909+120	
中間用直段部対応手摺	直部1尺	1本	ANS-01□□S	¥16,280	¥14,800	ANS-01□□	¥11,990	¥10,900	303
	直部2尺	1本	ANS-02□□S	¥19,580	¥17,800	ANS-02□□	¥13,530	¥12,300	606
	直部3尺	1本	ANS-03□□S	¥22,770	¥20,700	ANS-03□□	¥14,850	¥13,500	909
	直部4尺	1本	ANS-04□□S	¥26,290	¥23,900	ANS-04□□	¥16,170	¥14,700	1212
	直部5尺	1本	ANS-05□□S	¥29,590	¥26,900	ANS-05□□	¥17,490	¥15,900	1515
	直部6尺	1本	ANS-06□□S	¥32,890	¥29,900	ANS-06□□	¥18,920	¥17,200	1818
	直部7尺	1本	ANS-07□□S	¥36,190	¥32,900	ANS-07□□	¥20,240	¥18,400	2121
	直部8尺	1本	ANS-08□□S	¥39,490	¥35,900	ANS-08□□	¥21,560	¥19,600	2424
	直部9尺	1本	ANS-09□□S	¥44,000	¥40,000	ANS-09□□	¥23,870	¥21,700	2727
	直部10尺	1本	ANS-10□□S	¥47,190	¥42,900	ANS-10□□	¥25,190	¥22,900	3030
	直部11尺	1本	ANS-11□□S	¥50,600	¥46,000	ANS-11□□	¥26,620	¥24,200	3333
	直部12尺	1本	ANS-12□□S	¥54,010	¥49,100	ANS-12□□	¥28,050	¥25,500	3636
	直部13尺	1本	ANS-13□□S	¥57,310	¥52,100	ANS-13□□	¥29,370	¥26,700	3939
	直部14尺	1本	ANS-14□□S	¥60,280	¥54,800	ANS-14□□	¥30,580	¥27,800	4200
直踊り場1段	1本	ANO-01□□S	¥22,770	¥20,700	ANO-01□□	¥11,990	¥10,900	909	
スタート用外廻り段手摺セット (先端にエンド手摺を装着済み)	外廻りグループA	3本/セット	ASM-GA□□S	¥72,820	¥66,200	ASM-GA□□	¥46,200	¥42,000	1800+120
	外廻りグループB	2本/セット	ASM-GB□□S	¥59,620	¥54,200	ASM-GB□□	¥35,090	¥31,900	1800+120
	外廻りグループC	5本/セット	ASM-GC□□S	¥114,290	¥103,900	ASM-GC□□	¥72,160	¥65,600	3600+120
	外廻りグループD	5本/セット	ASM-GD□□S	¥113,740	¥103,400	ASM-GD□□	¥72,160	¥65,600	3600+120
	外廻りグループE	4本/セット	ASM-GE□□S	¥101,200	¥92,000	ASM-GE□□	¥61,380	¥55,800	3600+120
	外廻りグループF	4本/セット	ASM-GF□□S	¥101,090	¥91,900	ASM-GF□□	¥61,160	¥55,600	3600+120
	外廻りグループG	5本/セット	ASM-GG□□S	¥113,300	¥103,000	ASM-GG□□	¥71,720	¥65,200	3600+120
	外廻りグループH	3本/セット	ASM-GH□□S	¥88,330	¥80,300	ASM-GH□□	¥50,380	¥45,800	3600+120
中間用外廻り段手摺セット	外廻りグループA	3本/セット	ANM-GA□□S	¥54,450	¥49,500	ANM-GA□□	¥37,180	¥33,800	1800
	外廻りグループB	2本/セット	ANM-GB□□S	¥41,360	¥37,600	ANM-GB□□	¥26,180	¥23,800	1800
	外廻りグループC	5本/セット	ANM-GC□□S	¥95,810	¥87,100	ANM-GC□□	¥63,360	¥57,600	3600
	外廻りグループD	5本/セット	ANM-GD□□S	¥95,480	¥86,800	ANM-GD□□	¥63,250	¥57,500	3600
	外廻りグループE	4本/セット	ANM-GE□□S	¥82,940	¥75,400	ANM-GE□□	¥52,470	¥47,700	3600
	外廻りグループF	4本/セット	ANM-GF□□S	¥82,720	¥75,200	ANM-GF□□	¥52,250	¥47,500	3600
	外廻りグループG	5本/セット	ANM-GG□□S	¥95,810	¥87,100	ANM-GG□□	¥62,810	¥57,100	3600
	外廻りグループH	3本/セット	ANM-GH□□S	¥69,850	¥63,500	ANM-GH□□	¥41,470	¥37,700	3600
たて型手摺	内廻り1段廻り(450mm)	1本/セット	AIU045□□S	¥43,560	¥39,600	AIU045□□	¥27,610	¥25,100	-
	内廻り2段廻り(700mm)	1本/セット	AIU070□□S	¥49,610	¥45,100	AIU070□□	¥29,810	¥27,100	-
	内廻り3段廻り(900mm)	1本/セット	AIU090□□S	¥50,490	¥45,900	AIU090□□	¥31,240	¥28,400	-
	内廻り4段廻り以上(1150mm)	1本/セット	AIU115□□S	¥54,890	¥49,900	AIU115□□	¥34,430	¥31,300	-
エンド手摺 (エンド手摺の方向上から見て)	左	1個	AEHLT-□□S	¥15,180	¥13,800	AEHLT-□□	¥7,260	¥6,600	-
	右	1個	AEHRT-□□S	¥15,180	¥13,800	AEHRT-□□	¥7,260	¥6,600	-
ブラケット	ダークブラウン(スチール製)	1個	ABR-BN			[税込価格/個] ¥3,850	[税抜価格/個] ¥3,500		-
	ブラック(ダイキャスト製)	1個	ADB-BK			[税込価格/個] ¥2,750	[税抜価格/個] ¥2,500		-
	シルバー(ダイキャスト製)	1個	ADB-SV			[税込価格/個] ¥2,750	[税抜価格/個] ¥2,500		-

部材構成図

[外廻り]

- ① スタート用直段部対応手摺
- ② 1~5 中間用外廻り段手摺セット
- ③ 中間用直段部対応手摺
- ④ エンド手摺

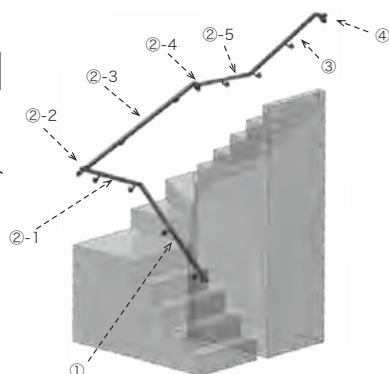

[内廻り]

- ① スタート用直段部対応手摺
- ② エンド手摺
- ③ たて型手摺
- ④ スタート用直段部対応手摺
- ⑤ エンド手摺

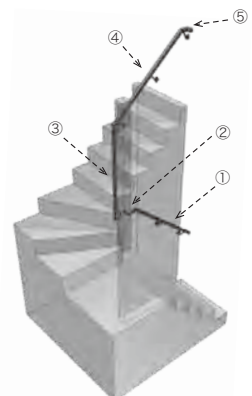

WOODRIUM 手摺 / 無垢 (オープン階段手摺)

商品番号欄の□□内はそれぞれの樹種の数字が対応して入ります。

部材名	寸法 (厚み×巾×長さ)mm	梱包 入数	商品番号	ブラックチェリー 48		ハードメイプル 17		ブラックウォルナット 02		オーク N-45 15			
				税込価格/梱	税抜価格/梱	税込価格/梱	税抜価格/梱	税込価格/梱	税抜価格/梱	税込価格/梱	税抜価格/梱		
手摺	手摺 本体	1000 タイプ	27×70×1,000	1本入	PFKOT111 TK□□S	¥17,820	¥16,200	¥13,860	¥12,600	¥19,250	¥17,500	¥17,820	¥16,200
		2050 タイプ	27×70×2,050	1本入	PFKOT121 TK□□S	¥31,130	¥28,300	¥23,980	¥21,800	¥33,550	¥30,500	¥31,130	¥28,300
		3050 タイプ	27×70×3,050	1本入	PFKOT131 TK□□S	¥44,330	¥40,300	¥34,210	¥31,100	¥47,740	¥43,400	¥44,330	¥40,300
		4150 タイプ	27×70×4,150	1本入	PFKOT141 TK□□S	¥57,970	¥52,700	¥44,660	¥40,600	¥62,480	¥56,800	¥57,970	¥52,700
	スタート手摺	27×70×85	1個入	PFKOS111 TK□□S	¥10,670	¥9,700	¥9,680	¥8,800	¥10,890	¥9,900	¥10,670	¥9,700	
	エンド手摺	27×70×85	1個入	PFKOE111 TK□□S	¥21,670	¥19,700	¥19,910	¥18,100	¥22,330	¥20,300	¥21,670	¥19,700	
	水平コーナー手摺	27×85×85	1個入	PFKOL111 TK□□S	¥22,110	¥20,100	¥20,240	¥18,400	¥22,660	¥20,600	¥22,110	¥20,100	
	水平用金具	2.3×25.3×67	1個入	PFKOEK11	[税込価格] ¥4,290		[税抜価格] ¥3,900						
	手摺延長パーツ	27×70×85	1セット	PFKON111 TK□□S	¥20,350	¥18,500	¥18,810	¥17,100	¥21,120	¥19,200	¥20,350	¥18,500	
	親柱	傾斜用親柱	56×72×820~920	1セット	PFKOPS11 TK□□S	¥57,310	¥52,100	¥52,580	¥47,800	¥58,960	¥53,600	¥57,310	¥52,100
水平用親柱		72×72×1076	1セット	PFKOPH11 TK□□S	¥81,950	¥74,500	¥75,240	¥68,400	¥84,260	¥76,600	¥81,950	¥74,500	
親柱受材		27×(200)×(200) ※プレカット対応	1枚入	PFKOPUZ1 TK□□S	¥11,220	¥10,200	¥8,690	¥7,900	¥11,990	¥10,900	¥11,220	¥10,200	
		35×(200)×(200) ※プレカット対応	1枚入	PFKOPUD1 TK□□S	¥14,190	¥12,900	¥10,890	¥9,900	¥15,180	¥13,800	¥14,190	¥12,900	
手摺子	傾斜用手摺子	28×122×920	1本入	PFKOJK11	[税込価格] ¥30,470		[税抜価格] ¥27,700						
	水平用手摺子	28×122×1,076	1本入	PFKOJF11	[税込価格] ¥34,650		[税抜価格] ¥31,500						
	傾斜補強用手摺子	72×147×920	1セット	PFKOJM11 TK□□S	¥71,830	¥65,300	¥65,780	¥59,800	¥73,590	¥66,900	¥71,830	¥65,300	
	天井納め用手摺子	30×40×1000	1本入	PFKOJT31 TK□□S	¥16,060	¥14,600	¥12,320	¥11,200	¥17,160	¥15,600	¥16,060	¥14,600	
	天井納め用手摺子固定金具	28×40.5×123	1セット (2個入)	PFKOJT11	[税込価格] ¥9,130		[税抜価格] ¥8,300						

手摺

手摺本体



スタート手摺



エンド手摺



水平コーナー手摺



水平用金具



手摺延長パーツ



※吹き抜け部分(水平部分)に使用する場合は水平用親柱を、直段部分(傾斜部分)に使用する場合は傾斜補強用手摺子をそれぞれ必ず併用してください。

親柱

手摺子

傾斜用



水平用



親柱受材

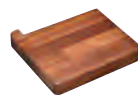

傾斜用



水平用



傾斜補強用



天井納め用



天井納め用手摺子
固定金具



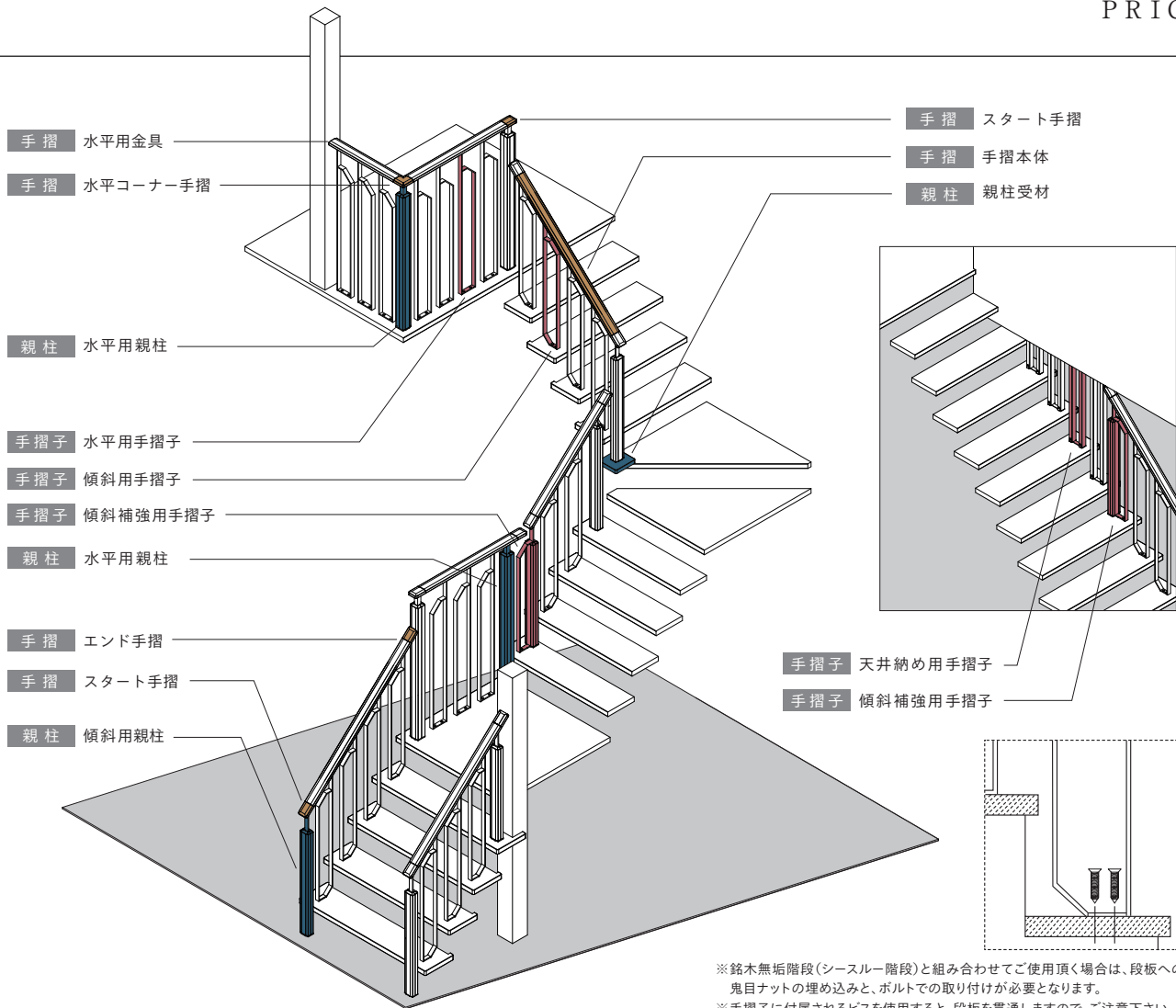

※銘木無垢階段(シースルー階段)と組み合わせてご使用頂く場合は、段板への鬼目ナットの埋め込みと、ボルトでの取り付けが必要となります。
 ※手摺子に付属されるビスを使用すると、段板を貫通しますので、ご注意ください。
 ※段板への鬼目ナットの埋め込み(ボルトの同梱)を承りますので、ご注文時にご指示下さい。詳しくは、弊社営業担当にお問い合わせ下さい。

コスト事例

階段手摺本体 割り出し条件	ピッチ303mm 蹴上げ寸法200mm 踏面寸法227.5mm
------------------	---------------------------------------

●階段手摺 上り始め直 4 段上りきり [壁納め]

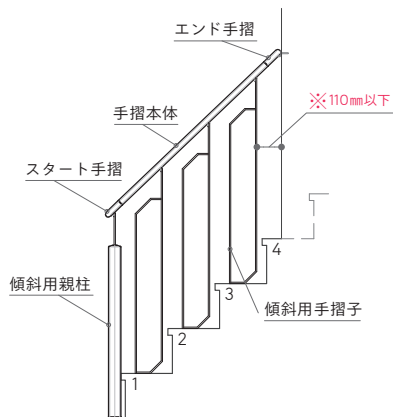

●階段手摺 直 14 段上りきり [壁納め]

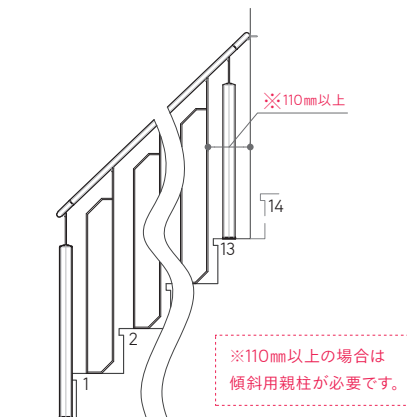

●吹抜け部手摺 1P 間口 (910) [階段手摺~壁納め]

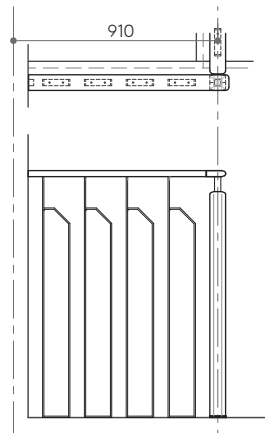

※価格はブラックウォールナットで算出しています。

部材名	商品番号	必要数	税抜価格
手摺本体 1000タイプ	PFKOT111 TK0/2S	1	¥17,500
手摺	スタート手摺	PFKOS111 TK0/2S	¥9,900
	エンド手摺	PFKOE111 TK0/2S	¥20,300
親柱	傾斜用親柱	PFKOPS11 TK0/2S	¥53,600
手摺子	傾斜用手摺子	PFKOKJ11	¥83,100
合計金額[税込]			¥202,840 [税抜] ¥184,400

部材名	商品番号	必要数	税抜価格
手摺本体 4150タイプ	PFKOT141 TK0/2S	1	¥56,800
手摺	スタート手摺	PFKOS111 TK0/2S	¥9,900
	エンド手摺	PFKOE111 TK0/2S	¥20,300
親柱	傾斜用親柱	PFKOPS11 TK0/2S	¥107,200
手摺子	傾斜用手摺子	PFKOKJ11	¥332,400
合計金額[税込]			¥579,260 [税抜] ¥526,600





部材名	商品番号	必要数	税抜価格
手摺本体 1000タイプ	PFKOT111 TK0/2S	1	¥17,500
手摺	スタート手摺	PFKOS111 TK0/2S	¥9,900
	水平用金具	PFKOEK11	¥3,900
親柱	水平用親柱	PFKOPH11 TK0/2S	¥76,600
手摺子	水平用手摺子	PFKOFJ11	¥126,000
合計金額[税込]			¥257,290 [税抜] ¥233,900

WOODRIUM 階段 / 挽き板

商品番号欄の□□内はそれぞれの樹種の数字が対応して入ります。

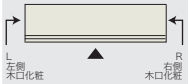
部材名	寸法 (厚み×巾×長さ) mm	梱包 入数	商品番号	ブラックチェリー 48		ハードメイプル 117		ブラックワルナット 02		備考 ※図中の ←→ は木目方向		
				税込価格/個	税抜価格/個	税込価格/個	税抜価格/個	税込価格/個	税抜価格/個			
直段板	35×240×870	1枚	PHBD-S11 TK□□S	¥23,430	¥21,300	¥18,040	¥16,400	¥25,080	¥22,800	●ひな段用化粧 		
	35×240×870	4枚	PHBD-S14 TK□□S	¥93,720	¥85,200	¥72,160	¥65,600	¥100,320	¥91,200			
	35×240×1,140	1枚	PHBD-S21 TK□□S	¥36,960	¥33,600	¥28,490	¥25,900	¥39,710	¥36,100			
	35×240×1,140	4枚	PHBD-S24 TK□□S	¥147,840	¥134,400	¥113,960	¥103,600	¥158,840	¥144,400			
	35×270×870	1枚	PHBD-W11 TK□□S	¥26,840	¥24,400	¥20,570	¥18,700	¥28,820	¥26,200			
	35×270×870	4枚	PHBD-W14 TK□□S	¥107,360	¥97,600	¥82,280	¥74,800	¥115,280	¥104,800			
	35×270×1,140	1枚	PHBD-W21 TK□□S	¥43,230	¥39,300	¥33,440	¥30,400	¥46,640	¥42,400			
	35×270×1,140	4枚	PHBD-W24 TK□□S	¥172,920	¥157,200	¥133,760	¥121,600	¥186,560	¥169,600			
	片側オープン(R)	35×280×1,140	1枚	PHBD-R21 TK□□S	¥46,860	¥42,600	¥36,080	¥32,800	¥50,380		¥45,800	
	片側オープン(L)	35×280×1,140	1枚	PHBD-L21 TK□□S	¥46,860	¥42,600	¥36,080	¥32,800	¥50,380		¥45,800	
両側オープン	35×280×1,140	1枚	PHBD-B21 TK□□S	¥55,880	¥50,800	¥42,900	¥39,000	¥60,600	¥54,600			
まわり2段	R	35×910×910	2枚1セット	PHB2R-12 TK□□S	¥135,190	¥122,900	¥103,950	¥94,500	¥145,640	¥132,400		
	L	35×910×910	2枚1セット	PHB2L-12 TK□□S	¥135,190	¥122,900	¥103,950	¥94,500	¥145,640	¥132,400		
	R	35×1,000×1,000	2枚1セット	PHB2R-22 TK□□S	¥137,830	¥125,300	¥106,040	¥96,400	¥148,500	¥135,000		
	L	35×1,000×1,000	2枚1セット	PHB2L-22 TK□□S	¥137,830	¥125,300	¥106,040	¥96,400	¥148,500	¥135,000		
	R	35×1,140×1,140	2枚1セット	PHB2R-32 TK□□S	¥168,520	¥153,200	¥129,470	¥117,700	¥181,390	¥164,900		
	L	35×1,140×1,140	2枚1セット	PHB2L-32 TK□□S	¥168,520	¥153,200	¥129,470	¥117,700	¥181,390	¥164,900		
まわり3段	R	35×910×910	3枚1セット	PHB3R-13 TK□□S	¥143,440	¥130,400	¥110,330	¥100,300	¥154,330	¥140,300		
	L	35×910×910	3枚1セット	PHB3L-13 TK□□S	¥143,440	¥130,400	¥110,330	¥100,300	¥154,330	¥140,300		
	R	35×1,000×1,000	3枚1セット	PHB3R-23 TK□□S	¥147,400	¥134,000	¥113,410	¥103,100	¥158,840	¥144,400		
	L	35×1,000×1,000	3枚1セット	PHB3L-23 TK□□S	¥147,400	¥134,000	¥113,410	¥103,100	¥158,840	¥144,400		
	R	35×1,140×1,140	3枚1セット	PHB3R-33 TK□□S	¥178,530	¥162,300	¥137,280	¥124,800	¥192,170	¥174,700		
	L	35×1,140×1,140	3枚1セット	PHB3L-33 TK□□S	¥178,530	¥162,300	¥137,280	¥124,800	¥192,170	¥174,700		
変形4段 廻り	R Aタイプ	35×910×910	2枚1セット	PHB4R-1A TK□□S	¥134,310	¥122,100	¥103,510	¥94,100	¥144,760	¥131,600	B(上2段)とA(下2段) で4枚組セット 	
	Bタイプ	35×910×910	2枚1セット	PHB4R-1B TK□□S	¥134,310	¥122,100	¥103,510	¥94,100	¥144,760	¥131,600		
	L Aタイプ	35×910×910	2枚1セット	PHB4L-1A TK□□S	¥134,310	¥122,100	¥103,510	¥94,100	¥144,760	¥131,600		
	Bタイプ	35×910×910	2枚1セット	PHB4L-1B TK□□S	¥134,310	¥122,100	¥103,510	¥94,100	¥144,760	¥131,600		
	R Aタイプ	35×1,000×1,000	2枚1セット	PHB4R-2A TK□□S	¥149,710	¥136,100	¥115,280	¥104,800	¥161,370	¥146,700		
	Bタイプ	35×1,000×1,000	2枚1セット	PHB4R-2B TK□□S	¥149,710	¥136,100	¥115,280	¥104,800	¥161,370	¥146,700		
	L Aタイプ	35×1,000×1,000	2枚1セット	PHB4L-2A TK□□S	¥149,710	¥136,100	¥115,280	¥104,800	¥161,370	¥146,700		
	Bタイプ	35×1,000×1,000	2枚1セット	PHB4L-2B TK□□S	¥149,710	¥136,100	¥115,280	¥104,800	¥161,370	¥146,700		
	R Aタイプ	35×1,140×1,140	2枚1セット	PHB4R-3A TK□□S	¥168,850	¥153,500	¥130,020	¥118,200	¥181,830	¥165,300		
	Bタイプ	35×1,140×1,140	2枚1セット	PHB4R-3B TK□□S	¥168,850	¥153,500	¥130,020	¥118,200	¥181,830	¥165,300		
	L Aタイプ	35×1,140×1,140	2枚1セット	PHB4L-3A TK□□S	¥168,850	¥153,500	¥130,020	¥118,200	¥181,830	¥165,300		
	Bタイプ	35×1,140×1,140	2枚1セット	PHB4L-3B TK□□S	¥168,850	¥153,500	¥130,020	¥118,200	¥181,830	¥165,300		
まわり5段	R Aタイプ	35×910×1,820	3枚1セット	PHB5R-1A TK□□S	¥138,600	¥126,000	¥106,700	¥97,000	¥149,270	¥135,700	AとBを合わせて5枚組セット 	
	Bタイプ	35×910×1,820	2枚1セット	PHB5R-1B TK□□S	¥118,140	¥107,400	¥90,970	¥82,700	¥127,380	¥115,800		
	L Aタイプ	35×910×1,820	3枚1セット	PHB5L-1A TK□□S	¥138,600	¥126,000	¥106,700	¥97,000	¥149,270	¥135,700		
	Bタイプ	35×910×1,820	2枚1セット	PHB5L-1B TK□□S	¥118,140	¥107,400	¥90,970	¥82,700	¥127,380	¥115,800		
	R Aタイプ	35×1,000×2,000	3枚1セット	PHB5R-2A TK□□S	¥143,000	¥130,000	¥109,890	¥99,900	¥153,890	¥139,900		
	Bタイプ	35×1,000×2,000	2枚1セット	PHB5R-2B TK□□S	¥133,650	¥121,500	¥102,850	¥93,500	¥143,880	¥130,800		
踊り場	Aタイプ	35×1,000×2,000	3枚1セット	PHB5L-2A TK□□S	¥143,000	¥130,000	¥109,890	¥99,900	¥153,890	¥139,900		
	Bタイプ	35×1,000×2,000	2枚1セット	PHB5L-2B TK□□S	¥133,650	¥121,500	¥102,850	¥93,500	¥143,880	¥130,800		
	R Aタイプ	35×910×1,820	3枚1セット	PHB5R-1A TK□□S	¥138,600	¥126,000	¥106,700	¥97,000	¥149,270	¥135,700		
	Bタイプ	35×910×1,820	2枚1セット	PHB5R-1B TK□□S	¥118,140	¥107,400	¥90,970	¥82,700	¥127,380	¥115,800		
	L Aタイプ	35×910×1,820	3枚1セット	PHB5L-1A TK□□S	¥138,600	¥126,000	¥106,700	¥97,000	¥149,270	¥135,700		
	Bタイプ	35×910×1,820	2枚1セット	PHB5L-1B TK□□S	¥118,140	¥107,400	¥90,970	¥82,700	¥127,380	¥115,800		
上框	Aタイプ	35×1,000×2,000	3枚1セット	PHB5R-2A TK□□S	¥143,000	¥130,000	¥109,890	¥99,900	¥153,890	¥139,900		
	Bタイプ	35×1,000×2,000	2枚1セット	PHB5R-2B TK□□S	¥133,650	¥121,500	¥102,850	¥93,500	¥143,880	¥130,800		
	L Aタイプ	35×1,000×2,000	3枚1セット	PHB5L-2A TK□□S	¥143,000	¥130,000	¥109,890	¥99,900	¥153,890	¥139,900		
	Bタイプ	35×1,000×2,000	2枚1セット	PHB5L-2B TK□□S	¥133,650	¥121,500	¥102,850	¥93,500	¥143,880	¥130,800		
けこみ板	Aタイプ	35×1,000×2,000	3枚1セット	PHB5R-2A TK□□S	¥143,000	¥130,000	¥109,890	¥99,900	¥153,890	¥139,900		
	Bタイプ	35×1,000×2,000	2枚1セット	PHB5R-2B TK□□S	¥133,650	¥121,500	¥102,850	¥93,500	¥143,880	¥130,800		
	L Aタイプ	35×1,000×2,000	3枚1セット	PHB5L-2A TK□□S	¥143,000	¥130,000	¥109,890	¥99,900	¥153,890	¥139,900		
	Bタイプ	35×1,000×2,000	2枚1セット	PHB5L-2B TK□□S	¥133,650	¥121,500	¥102,850	¥93,500	¥143,880	¥130,800		
けこみ板セット	まわり2段用	1,000角	11×226×870	1枚	PFBK-S22 TK□□	¥10,010	¥9,100	¥7,700	¥7,000	¥10,670	¥9,700	
		1,140角	11×226×1,400	1枚	PFBK-S32 TK□□	¥12,980	¥11,800	¥10,120	¥9,200	¥14,080	¥12,800	
		1,000角	11×226×1,150	1枚	PFBK-S23 TK□□	¥16,280	¥14,800	¥12,540	¥11,400	¥17,490	¥15,900	
		1,140角	11×226×1,400	2枚	PFBK-S33 TK□□	¥19,250	¥17,500	¥14,960	¥13,600	¥20,900	¥19,000	
	まわり3段用	1,000角	11×226×870	1枚	PFBK-S24 TK□□	¥19,360	¥17,600	¥14,960	¥13,600	¥21,010	¥19,100	
		1,140角	11×226×1,150	2枚	PFBK-S34 TK□□	¥25,630	¥23,300	¥19,800	¥18,000	¥27,500	¥25,000	
		1,000角	11×226×1,150	2枚	PFBK-S25 TK□□	¥28,820	¥26,200	¥22,220	¥20,200	¥31,020	¥28,200	
		1,140角	11×226×1,400	2枚	PFBK-S35 TK□□	¥32,010	¥29,000	¥24,220	¥21,800	¥34,020	¥31,000	
	変形まわり4段用	1,000角	11×226×870	3枚	PFBK-S26 TK□□	¥32,010	¥29,000	¥24,220	¥21,800	¥34,020	¥31,000	
		1,140角	11×226×1,150	2枚	PFBK-S36 TK□□	¥35,200	¥31,800	¥26,220	¥23,400	¥37,020	¥33,600	
		1,000角	11×226×1,150	2枚	PFBK-S27 TK□□	¥38,390	¥34,600	¥28,220	¥24,800	¥39,020	¥35,600	
		1,140角	11×226×1,400	2枚	PFBK-S37 TK□□	¥41,580	¥37,400	¥30,220	¥26,800	¥42,020	¥38,000	
まわり5段用	910×1,820	11×226×870	3枚	PFBK-S28 TK□□	¥41,580	¥37,400	¥30,220	¥26,800	¥42,020	¥38,000		
	1,000×2,000	11×226×1,150	2枚	PFBK-S38 TK□□	¥44,770	¥40,200	¥32,220	¥28,400	¥45,020	¥41,000		
	1,000×2,000	11×226×870	1枚	PFBK-S29 TK□□	¥47,960	¥43,400	¥34,220	¥30,000	¥48,020	¥43,600		
	1,000×2,000	11×226×1,150	4枚	PFBK-S39 TK□□	¥51,150	¥46,200	¥36,220	¥31,600	¥51,020	¥46,400		
周辺部材	けこみ板モール	15×23×220	1枚	PFBMKS11 TK□□	¥4,290	¥3,900	¥3,300	¥3,000	¥4,620	¥4,200		
		14×35.5×275	1枚	PFBMDS11 TK□□	¥6,270	¥5,700	¥4,730	¥4,300	¥6,710	¥6,100		
	段板モール	14×35.5×305	1枚	PFBMDS31 TK□□	¥6,490	¥5,900	¥5,060	¥4,600	¥6,930	¥6,300		
		14×35.5×1,200	1枚	PFBMDS21 TK□□	¥14,740	¥13,400	¥11,330	¥10,300	¥15,730	¥14,300		
	笠木	27×145×1,000	1枚	PFKDCS11 TK□□S	¥23,320	¥21,200	¥17,820	¥16,200	¥24,970	¥22,700		
		27×145×2,050	1枚	PFKDCS21 TK□□S	¥42,350	¥38,500	¥32,560	¥29,600	¥45,540	¥41,400		
		27×145×4,150	1枚	PFKDCS41 TK□□S	¥82,170	¥74,700	¥63,250	¥57,500	¥88,550	¥80,500		
		27×160×1,000	1枚	PFKDCW11 TK□□S	¥28,270	¥25,700	¥21,670	¥19,700	¥30,250	¥27,500		
		27×160×2,050	1枚	PFKDCW21 TK□□S	¥52,910	¥48,100	¥40,700	¥37,000	¥57,090	¥51,900		
		27×160×4,150	1枚	PFKDCW41 TK□□S	¥103,180	¥93,800	¥79,420	¥72,200	¥111,100	¥101,000		
コーナー部材	27×145×145	1枚	PFKDCS-C TK□□S	¥13,970	¥12,700	¥10,780	¥9,800	¥15,070	¥13,700			
	27×160×160	1枚	PFKDCW-C TK□□S	¥16,280	¥14,800	¥12,540	¥11,400	¥17,490	¥15,900			

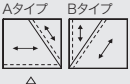
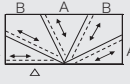
商品番号欄の□□内はそれぞれの樹種の数字が対応して入ります。

部材名		寸法 (厚み×巾×長さ) mm	梱包 入数	商品番号	オーク N-45° 5		サペリ 5		備考 ※図中の ←→ は木目方向	
					税込価格/個	税抜価格/個	税込価格/個	税抜価格/個		
階段部材	直段板	35×240×870	1枚	PHBD-S11 TK□□S	¥23,430	¥21,300	¥23,430	¥21,300	●ひな段用化粧 	
		35×240×870	4枚	PHBD-S14 TK□□S	¥93,720	¥85,200	¥93,720	¥85,200		
		35×240×1,140	1枚	PHBD-S21 TK□□S	¥36,960	¥33,600	¥36,960	¥33,600		
		35×240×1,140	4枚	PHBD-S24 TK□□S	¥147,840	¥134,400	¥147,840	¥134,400		
		35×270×870	1枚	PHBD-W11 TK□□S	¥26,840	¥24,400	¥26,840	¥24,400		
		35×270×870	4枚	PHBD-W14 TK□□S	¥107,360	¥97,600	¥107,360	¥97,600		
		35×270×1,140	1枚	PHBD-W21 TK□□S	¥43,230	¥39,300	¥43,230	¥39,300		
		35×270×1,140	4枚	PHBD-W24 TK□□S	¥172,920	¥157,200	¥172,920	¥157,200		
		片側オープン(R)	35×280×1,140	1枚	PHBD-R21 TK□□S	¥46,860	¥42,600	¥46,860		¥42,600
		片側オープン(L)	35×280×1,140	1枚	PHBD-L21 TK□□S	¥46,860	¥42,600	¥46,860		¥42,600
	両側オープン	35×280×1,140	1枚	PHBD-B21 TK□□S	¥55,880	¥50,800	¥55,880	¥50,800		
	まわり2段	R	35×910×910	2枚1セット	PHB2R-12 TK□□S	¥135,190	¥122,900	¥135,190	¥122,900	
		L	35×910×910	2枚1セット	PHB2L-12 TK□□S	¥135,190	¥122,900	¥135,190	¥122,900	
		R	35×1,000×1,000	2枚1セット	PHB2R-22 TK□□S	¥137,830	¥125,300	¥137,830	¥125,300	
		L	35×1,000×1,000	2枚1セット	PHB2L-22 TK□□S	¥137,830	¥125,300	¥137,830	¥125,300	
		R	35×1,140×1,140	2枚1セット	PHB2R-32 TK□□S	¥168,520	¥153,200	¥168,520	¥153,200	
		L	35×1,140×1,140	2枚1セット	PHB2L-32 TK□□S	¥168,520	¥153,200	¥168,520	¥153,200	
	まわり3段	R	35×910×910	3枚1セット	PHB3R-13 TK□□S	¥143,440	¥130,400	¥143,440	¥130,400	
		L	35×910×910	3枚1セット	PHB3L-13 TK□□S	¥143,440	¥130,400	¥143,440	¥130,400	
		R	35×1,000×1,000	3枚1セット	PHB3R-23 TK□□S	¥147,400	¥134,000	¥147,400	¥134,000	
L		35×1,000×1,000	3枚1セット	PHB3L-23 TK□□S	¥147,400	¥134,000	¥147,400	¥134,000		
R		35×1,140×1,140	3枚1セット	PHB3R-33 TK□□S	¥178,530	¥162,300	¥178,530	¥162,300		
L		35×1,140×1,140	3枚1セット	PHB3L-33 TK□□S	¥178,530	¥162,300	¥178,530	¥162,300		
変形4段廻り	R	Aタイプ	35×910×910	2枚1セット	PHB4R-1A TK□□S	¥134,310	¥122,100	¥134,310	¥122,100	B(上2段)とA(下2段)で4枚組セット 
		Bタイプ	35×910×910	2枚1セット	PHB4R-1B TK□□S	¥134,310	¥122,100	¥134,310	¥122,100	
	L	Aタイプ	35×910×910	2枚1セット	PHB4L-1A TK□□S	¥134,310	¥122,100	¥134,310	¥122,100	
		Bタイプ	35×910×910	2枚1セット	PHB4L-1B TK□□S	¥134,310	¥122,100	¥134,310	¥122,100	
	R	Aタイプ	35×1,000×1,000	2枚1セット	PHB4R-2A TK□□S	¥149,710	¥136,100	¥149,710	¥136,100	
		Bタイプ	35×1,000×1,000	2枚1セット	PHB4R-2B TK□□S	¥149,710	¥136,100	¥149,710	¥136,100	
	L	Aタイプ	35×1,000×1,000	2枚1セット	PHB4L-2A TK□□S	¥149,710	¥136,100	¥149,710	¥136,100	
		Bタイプ	35×1,000×1,000	2枚1セット	PHB4L-2B TK□□S	¥149,710	¥136,100	¥149,710	¥136,100	
	R	Aタイプ	35×1,140×1,140	2枚1セット	PHB4R-3A TK□□S	¥168,850	¥153,500	¥168,850	¥153,500	
		Bタイプ	35×1,140×1,140	2枚1セット	PHB4R-3B TK□□S	¥168,850	¥153,500	¥168,850	¥153,500	
	L	Aタイプ	35×1,140×1,140	2枚1セット	PHB4L-3A TK□□S	¥168,850	¥153,500	¥168,850	¥153,500	
		Bタイプ	35×1,140×1,140	2枚1セット	PHB4L-3B TK□□S	¥168,850	¥153,500	¥168,850	¥153,500	
まわり5段	R	Aタイプ	35×910×1,820	3枚1セット	PHB5R-1A TK□□S	¥138,600	¥126,000	¥138,600	¥126,000	AとBを合わせて5枚組セット 
		Bタイプ	35×910×1,820	2枚1セット	PHB5R-1B TK□□S	¥118,140	¥107,400	¥118,140	¥107,400	
	L	Aタイプ	35×910×1,820	3枚1セット	PHB5L-1A TK□□S	¥138,600	¥126,000	¥138,600	¥126,000	
		Bタイプ	35×910×1,820	2枚1セット	PHB5L-1B TK□□S	¥118,140	¥107,400	¥118,140	¥107,400	
	R	Aタイプ	35×1,000×2,000	3枚1セット	PHB5R-2A TK□□S	¥143,000	¥130,000	¥143,000	¥130,000	
		Bタイプ	35×1,000×2,000	2枚1セット	PHB5R-2B TK□□S	¥133,650	¥121,500	¥133,650	¥121,500	
L	Aタイプ	35×1,000×2,000	3枚1セット	PHB5L-2A TK□□S	¥143,000	¥130,000	¥143,000	¥130,000		
	Bタイプ	35×1,000×2,000	2枚1セット	PHB5L-2B TK□□S	¥133,650	¥121,500	¥133,650	¥121,500		
踊り場		35×900×900	1枚	PHBZ-111 TK□□S	¥76,670	¥69,700	¥76,670	¥69,700		
		35×1,140×1,140	1枚	PHBZ-131 TK□□S	¥155,540	¥141,400	¥155,540	¥141,400		
上框		35×115×870	1枚	PHBA-S11 TK□□S	¥17,490	¥15,900	¥17,490	¥15,900		
		35×115×1,140	1枚	PHBA-S21 TK□□S	¥24,750	¥22,500	¥24,750	¥22,500		
けこみ板		11×226×870	1枚	PFBK-S11 TK□□	¥3,520	¥3,200	¥3,520	¥3,200		
		11×226×1,150	1枚	PFBK-S21 TK□□	¥4,620	¥4,200	¥4,620	¥4,200		
		11×226×1,400	1枚	PFBK-S31 TK□□	¥5,280	¥4,800	¥5,280	¥4,800		
		11×226×1,600	1枚	PFBK-S41 TK□□	¥6,930	¥6,300	¥6,930	¥6,300		
		11×226×870	1枚	PFBK-S22 TK□□	¥10,010	¥9,100	¥10,010	¥9,100		
けこみ板セット	まわり2段用	1,000角	11×226×1,400	1枚	PFBK-S32 TK□□	¥12,980	¥11,800	¥12,980	¥11,800	
		1,140角	11×226×1,150	1枚	PFBK-S23 TK□□	¥16,280	¥14,800	¥16,280	¥14,800	
		1,140角	11×226×1,600	1枚	PFBK-S33 TK□□	¥19,250	¥17,500	¥19,250	¥17,500	
		1,140角	11×226×1,400	2枚	PFBK-S24 TK□□	¥19,360	¥17,600	¥19,360	¥17,600	
	まわり3段用	1,000角	11×226×870	1枚	PFBK-S23 TK□□	¥16,280	¥14,800	¥16,280	¥14,800	
		1,140角	11×226×1,150	1枚	PFBK-S33 TK□□	¥19,250	¥17,500	¥19,250	¥17,500	
	変形まわり4段用	1,000角	11×226×870	2枚	PFBK-S24 TK□□	¥19,360	¥17,600	¥19,360	¥17,600	
		1,140角	11×226×1,150	2枚	PFBK-S34 TK□□	¥25,630	¥23,300	¥25,630	¥23,300	
	まわり5段用	910×1,820	11×226×870	3枚	PFBK-S15 TK□□	¥22,660	¥20,600	¥22,660	¥20,600	
		1,000×2,000	11×226×1,150	2枚	PFBK-S25 TK□□	¥28,820	¥26,200	¥28,820	¥26,200	
1,000×2,000		11×226×870	1枚	PFBK-S25 TK□□	¥28,820	¥26,200	¥28,820	¥26,200		
1,000×2,000		11×226×1,150	4枚	PFBK-S25 TK□□	¥28,820	¥26,200	¥28,820	¥26,200		
周辺部材	けこみ板モール		15×23×220	1枚	PFBMKS11 TK□□	¥4,290	¥3,900	¥4,290	¥3,900	
			14×35.5×275	1枚	PFBMDS11 TK□□	¥6,270	¥5,700	¥6,270	¥5,700	
	段板モール		14×35.5×305	1枚	PFBMDS31 TK□□	¥6,490	¥5,900	¥6,490	¥5,900	
			14×35.5×1,200	1枚	PFBMDS21 TK□□	¥14,740	¥13,400	¥14,740	¥13,400	
			27×145×1,000	1枚	PFKDCS11 TK□□S	¥23,320	¥21,200	-	-	
	笠木		27×145×2,050	1枚	PFKDCS21 TK□□S	¥42,350	¥38,500	-	-	
			27×145×4,150	1枚	PFKDCS41 TK□□S	¥82,170	¥74,700	-	-	
			27×160×1,000	1枚	PFKDCW11 TK□□S	¥28,270	¥25,700	-	-	
			27×160×2,050	1枚	PFKDCW21 TK□□S	¥52,910	¥48,100	-	-	
			27×160×4,150	1枚	PFKDCW41 TK□□S	¥103,180	¥93,800	-	-	
			27×145×145	1枚	PFKDCS-C TK□□S	¥13,970	¥12,700	-	-	
	コーナー部材		27×160×160	1枚	PFKDCW-C TK□□S	¥16,280	¥14,800	-	-	

WOODRIUM 階段 / 無垢

部材

商品番号欄の□□内はそれぞれの樹種の数字が対応して入ります。

部材名	寸法 (厚み×巾×長さ)mm	梱包 入数	商品番号	ブラックチェリー 48		ハードメイプル 17		ブラックウォルナット 02		オーク N-45° 15	
				税込価格/梱	税抜価格/梱	税込価格/梱	税抜価格/梱	税込価格/梱	税抜価格/梱	税込価格/梱	税抜価格/梱
直段板	35×250×900	1枚入	PFDD-S12 TK□□S	¥52,910	¥48,100	¥40,700	¥37,000	¥57,090	¥51,900	¥52,910	¥48,100
	35×250×1,150	1枚入	PFDD-S13 TK□□S	¥55,000	¥50,000	¥42,240	¥38,400	¥59,180	¥53,800	¥55,000	¥50,000
	35×270×900	1枚入	PFDD-W11 TK□□S	¥58,850	¥53,500	¥45,210	¥41,100	¥63,250	¥57,500	¥58,850	¥53,500
	35×270×1,150	1枚入	PFDD-W21 TK□□S	¥60,720	¥55,200	¥46,750	¥42,500	¥65,340	¥59,400	¥60,720	¥55,200
ささら桁	78×190×1,000	1枚入	PFDS-S11 TK□□H	¥98,230	¥89,300	¥75,570	¥68,700	¥105,820	¥96,200	¥98,230	¥89,300
	78×190×2,050	1枚入	PFDS-S21 TK□□H	¥189,970	¥172,700	¥146,190	¥132,900	¥204,710	¥186,100	¥189,970	¥172,700
	78×190×3,050	1枚入	PFDS-S31 TK□□H	¥281,050	¥255,500	¥216,150	¥196,500	¥302,500	¥275,000	¥281,050	¥255,500
	78×190×4,150	1枚入	PFDS-S41 TK□□H	¥375,320	¥341,200	¥288,640	¥262,400	¥404,030	¥367,300	¥375,320	¥341,200
段板固定金具	RL	1セット	PFD-KDRL			[税込価格/梱] ¥13,310		[税抜価格/梱] ¥12,100			
	R	1セット	PFD-KDR			[税込価格/梱] ¥11,110		[税抜価格/梱] ¥10,100			
	L	1セット	PFD-KDL			[税込価格/梱] ¥11,110		[税抜価格/梱] ¥10,100			
段板壁面固定金具		1セット	PFDKKD			[税込価格/梱] ¥5,720		[税抜価格/梱] ¥5,200			
ささら桁固定金具		1セット	PFD-KSRL			[税込価格/梱] ¥10,780		[税抜価格/梱] ¥9,800			
施工用工具セット		1セット	PFD-BI			[税込価格/梱] ¥9,130		[税抜価格/梱] ¥8,300			

直段板



ささら桁



段板固定金具



ささら桁固定金具



段板壁面固定金具



施工用工具セット

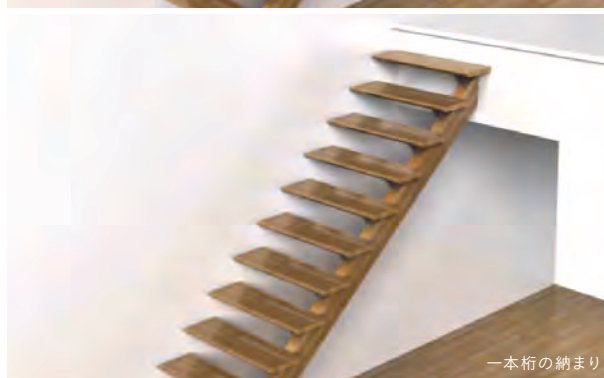
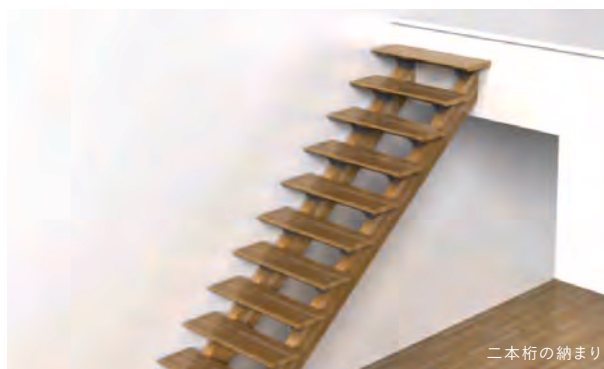

プレカット加工

プレカット加工名	プレカット加工内容	加工の商品番号	税込価格	税抜価格
ささら桁・段板取り付け加工	・ささら桁⇒段板固定金具取り付け穴加工 ・段板⇒段板固定金具掘り込み加工、 段板壁面固定金具掘り込み加工 ・段板⇒長さカット（間口調整）	PFDKZ-S	¥2,750/段	¥2,500/段
ささら桁 両端加工	・上端カット（金具取り付け穴加工付き） ・下端カット（取り付けビス穴加工付き）	PFDKZ-ST	¥6,380/本	¥5,800/本
段板 手摺取り付け穴加工	・段板⇒鬼目ナット埋め込み加工 ・段板⇒親柱受け加工（親柱取り付け段）	PFDKZ-DT	¥2,200/段	¥2,000/段

標準納まりと対応可能範囲

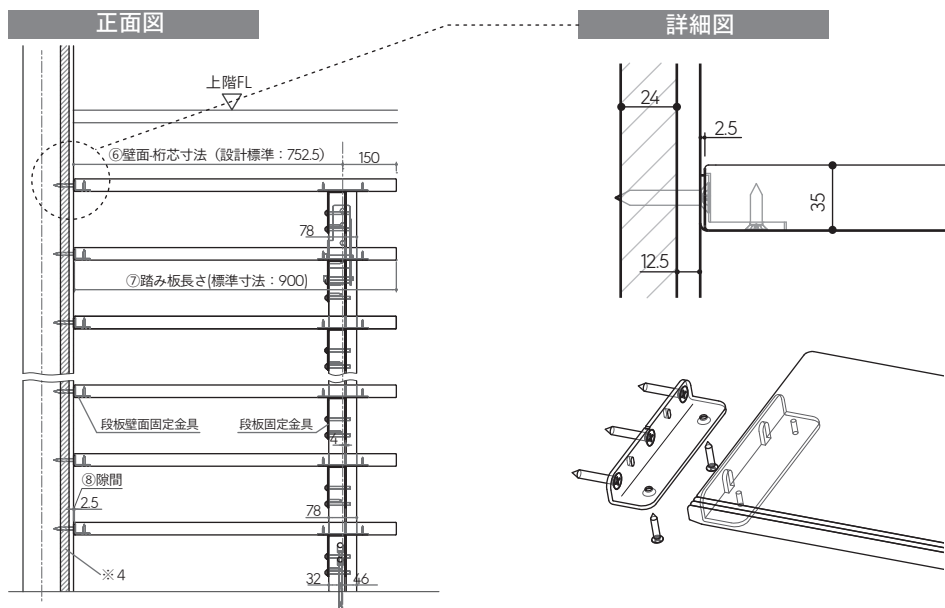
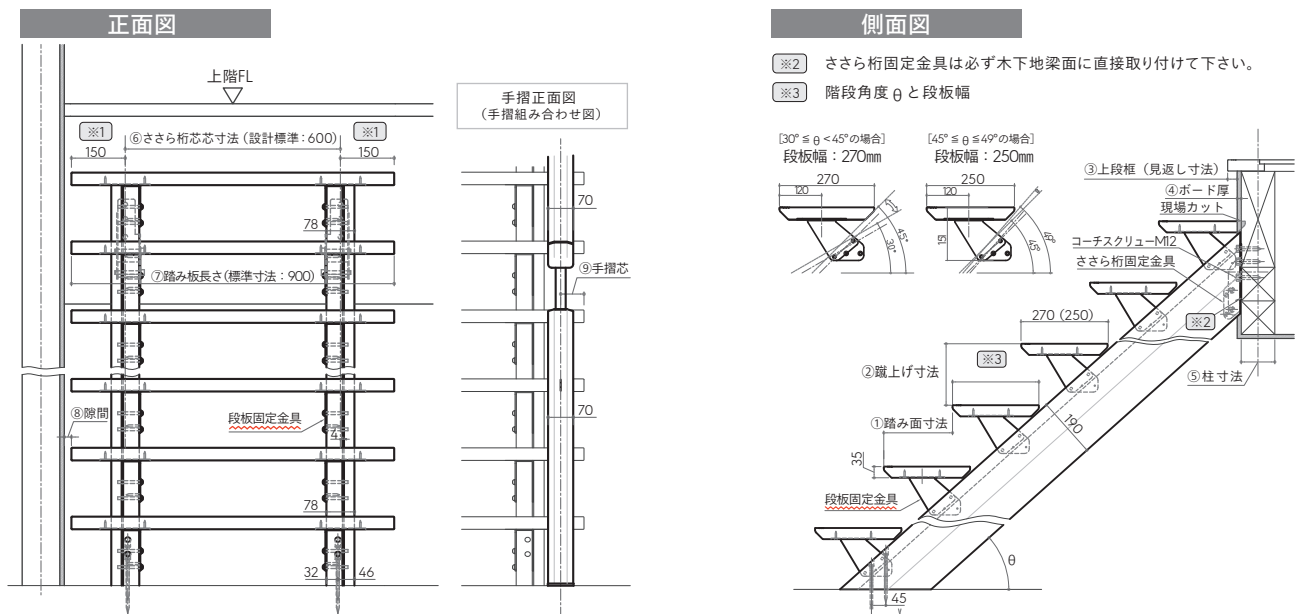

※壁側は十分な補強下地を柱・間柱等に固定してください。(推奨: 24mm以上の合板)



プレカット加工範囲

段板固定金具取り付け加工は必須となります。必ず加工情報と合わせてご注文ください。

項目	寸法条件について					
① 踏み面寸法	150mm以上 (建築基準法)、250mm以下 ※銘木無垢手摺 (オープン手摺) と併用する場合は原則230mm以下 (住宅性能表示制度 等級2~5で定める手摺子ピッチ110mm以下に対応するため、踏み面は230mm以下でお使い下さい。)	角度対応範囲 $\theta : 30 \sim 49^\circ$ ↓				
② 蹴上寸法	150mm以上、230mm以下 (建築基準法)	$0.577 \leq \text{②} / \text{①} \leq 1.15$				
③ 上段框 (見返し寸法)	20mm以上	ささら桁固定金具のプレカットをする場合必要な寸法情報となります。				
④ ボード厚 (壁面から木梁面までの距離)	右式参照 ※上記式を満たさない場合は④ボードを2重張りするなどして寸法を確保してください。					
⑤ 柱寸法	指定不要です ※梁厚みはささら桁を支えるのに十分な強度を保有する設定として下さい。					
⑥ ささら桁芯寸法	500mm以上、900mm以下	<table border="1"> <tr> <td>踏み板長さ900タイプ</td> <td>標準寸法: 600mm</td> </tr> <tr> <td>踏み板長さ1,150タイプ</td> <td>標準寸法: 800mm</td> </tr> </table>	踏み板長さ900タイプ	標準寸法: 600mm	踏み板長さ1,150タイプ	標準寸法: 800mm
踏み板長さ900タイプ	標準寸法: 600mm					
踏み板長さ1,150タイプ	標準寸法: 800mm					
⑦ 踏み板長さ	740mm以上、1,150mm以下 標準寸法: 900mm 標準寸法: 1,150mm ※階段幅 (壁面及び手摺内寸、壁付け手摺除く) が750mm以上となるよう踏み板長さを設定してください。 ※壁面固定金具を使用する場合は900mm以下として下さい。	<p>※1 ⇒ ささら桁芯からの出寸法</p> <p>↓</p> <p>$120 \leq (\text{⑦} - \text{⑥}) / 2 \leq 250$</p>				
⑧ 隙間	標準10mm (寸法指定できます) ※壁位置左右の情報必要。上図納まり例は左側。	ささら桁取り付け金具の取り付け位置図面に必要な寸法です。				
⑨ 手摺芯 (踏み板側面からの距離)	40mm以上 推奨寸法: 65mm前後 ※階段幅 (壁面手摺内寸) が750mm以上となるよう手摺芯の位置を設定してください。	銘木無垢手摺 (オープン手摺) を併用する場合、段板側の手摺子取り付け加工に必要な寸法情報です。				

WOODRIUM ボード 見積りシステムのご案内

登録不要!!
いつでも簡単にお見積りが作成できます。

WOODRIUMボードの面倒な拾い出しを解消できる見積りシステム。
拾い出しのミスを解消し、施工部材数量も自動算出します。
タブレットやスマートフォンからもアクセス可能で、
IDやパスワードなどの登録も不要です。
現場や商談中などいつでもどこからでもご利用ください。

お見積りはこちらから



<https://www.woodtec.co.jp/>

●掲載の写真は商品の色、素材感を忠実に再現しようと努力していますが、印刷の都合上、若干実物との差が生ずる場合があります。ご了承ください。
●記載の内容につきましては、予告なく変更になることがあります。●本書に収録したものはすべて当社に著作権の存するものです。無断の複製は、かたくお断りします。

BRAND PRODUCE : SHIBATA YOKO OFFICE
CREATIVE DIRECTION : SHUHEI KAMIYA / KAMIYA ARCHITECTS
ART DIRECTION : NAO NOZAWA
PHOTOGRAPHS : UNTITLED (THE WOODEN INTERIOR MATERIALS #153-745).
2022 © GOTTINGHAM IMAGE COURTESY OF ASAHI WOODTEC AND STUDIO XXINGHAM

WOODTEC
朝日ウッドテック株式会社

掲載内容は2024年4月1日現在のものです
KG-29重D680.2024.4.3